

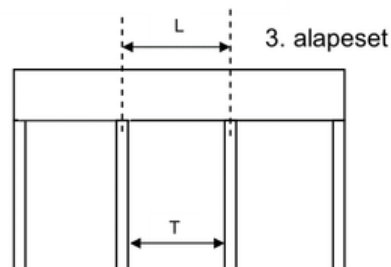

Ráépített-tokos katalógus

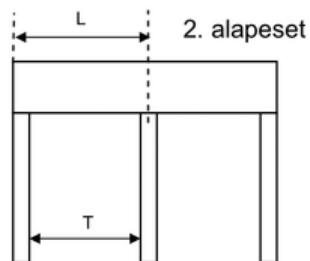
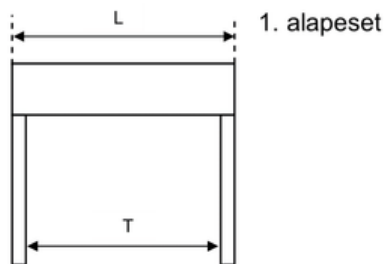

KIVITELEZÉS (lásd ábrák)	LAMELLA 37/39		LAMELLA 45/52	
	PA-39 ALU	PCV 37	PA-45 ALU	PCV-52
Lamella fogyasztása (T), a teljes méretből (L): mínusz (cm):				
1. alapeset	8,80	8,00	9,30	8,00
2. alapeset	5,90	5,10	6,40	5,10
3. alapeset	2,80	2,00	3,30	2,00

KIVITELEZÉS (lásd ábrák)	Oktogonális Tengely fogyasztása SW-40/SW-60		
	Egylefutós "H" osztóelem alkalmazása esetén	Kétlefutós osztóelem alkalmazása esetén	Egyéb kiegészítő meghajtás alkalmazása esetén
Redőnytok(/osztott szakasz) teljes szélessége (L) mínusz:			
1. alapeset	9,50		
2. alapeset	9,50	10,50	1,50

TP-1000 Rovarhálós rendszer fogy. Méretek				
KIVITELEZÉS (lásd ábrák)	Rovarháló tok	Bordásháló	Háló-fix akasztó	Klikkes akasztó
Redőnytok(/osztott szakasz) teljes szélessége (L) mínusz:				
1. alapeset	8,00	9,30	8,70	13,00
2. alapeset	5,00	6,50	5,40	10,00
3. alapeset	2,00	3,50	2,70	7,00

Elérhető Renolit fóliaszínek

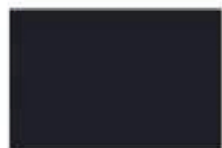

10 matt antracit

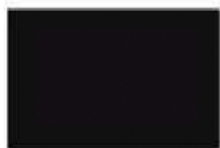

11 poliszander

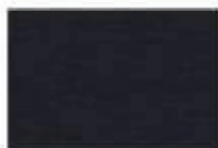

12 faerezets antracit



14 krémfehér



17 csokoládé



22 Mahagóni



30 dió



34 mocsártölgy

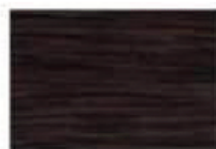

38 sötét tölgy



48 aranytölgy

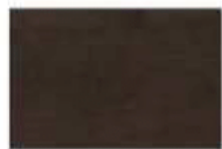

53 Siena noce



54 Winchester



61 kvarc



62 faerezetes bazaltszürke



63 matt bazaltszürke



66 zöld



94 világos szürke



99 sötétszürke

TARTALOMJEGYZÉK

RÁÉPÍTETT-TOKOS REDŐNYRENDSZEREK

Ráépített-tokos rendszerek fogyasztási ajánlásai	2
--	---

TP-1000 RÁÉPÍTETT-TOKOS REDŐNYRENDSZER

TP-1000 tekeredési táblázat	4
-----------------------------	---

TP-1000 ismertető	5
-------------------	---

TP-1000 metszeti felépítés	6
----------------------------	---

PVC TOKELEMEK 13

Tok adapterek	14
---------------	----

Tok szigetelések	15
------------------	----

VÉGELEMEK

Tok végelemek, szigeteléseik	16
------------------------------	----

Tokosztó elemek	17
-----------------	----

Megosztás alapesetek	18
----------------------	----

PVC, ALU LEFUTÓK 20

Lefutó zárókupakok, takarólécek	21
---------------------------------	----

Lefutók szerelése	22
-------------------	----

TOK VASALATOK 23

KIEGÉSZÍTŐK 24

ROVARHÁLÓ ALKATRÉSZEK 25

Rovarháló rendszer szerelése	26
------------------------------	----

CC-1000 RÁÉPÍTETT-TOKOS REDŐNYRENDSZER 27

Metszeti felépítés, Tekeredési táblázat	28
---	----

PVC TOKELEMEK, szigetelések 29

VÉGELEMEK, OSZTÓELEMEK 30

PVC LEFUTÓK 31

KIEGÉSZÍTŐK 32

TP1000K tekeredési táblázat - szúnyoghálóval

PA-39 és PA-45 (ariterrel együtt)

A tok típusa (homlokmagassága)	Max. magasság, tokkal együtt (cm) 40mm tengely, szélesség: 0-2m, max. 4,5m ²			Max. magasság, tokkal együtt (cm) 60mm tengely, szélesség: 2-2,5m			Max. magasság, tokkal együtt (cm) 60mm tengely, szélesség: 2m, max. 6,5m ²		
		feltolásgátló féderrel	Motoros feltolásgátlóval (Lock to play)		feltolásgátló féderrel	Motoros feltolásgátlóval (Lock to play)		feltolásgátló féderrel	Motoros feltolásgátlóval (Lock to play)
PVC	PA-39 o 40+PZ50	PA-39 o 40-rygiel	PA-39 o 40-WB.	PA-39 o 60+PZ70	PA-39 o 60-rygiel	PA-39 o 60-WB	PA-45 o 60+PZ70	PA-45 o 60-rygiel	PA-45 o 60-WB
180 mm	168	168	168	150	158	161	120	120	124
220 mm	250	212	212	212	204	204	173	173	137
250 mm	265	265	265	265	265	265	265	265	265
180 mm+extra alsó szigetelés	168	168	168	150	158	161	120	120	124
220 mm+extra alsó szigetelés	230	212	212	212	204	204	173	173	137
250 mm+extra alsó szigetelés	265	265	265	265	265	265	265	265	265

PVC-37 műanyag lamella (ariterrel együtt) szélesség 0,55-től 1,6 m-ig; max. felület 3 m²

A tok típusa (homlokmagassága)	Max. magasság, tokkal együtt (cm)			Max. magasság, tokkal együtt (cm)		
		feltolásgátló féderrel	Motoros feltolásgátlóval (Lock to play)		feltolásgátló féderrel	Motoros feltolásgátlóval (Lock to play)
PVC	PVC-37 o 40+PZ50	PVC-37 o 40-rygiel	PVC-37 o 40-WB.	PVC-37 o 60+PZ70	PVC-37 o 60-rygiel	PVC-37 o 60-WB
180 mm	168	x	168	168	x	154
220 mm	240	x	206	199	x	195
250 mm	265	x	265	265	x	265
180 mm+extra alsó szigetelés	168	x	168	168	x	154
220 mm+extra alsó szigetelés	230	x	206	199	x	195
250 mm+extra alsó szigetelés	265	x	265	265	x	265

TP1000K tekeredési táblázat - szúnyogháló nélkül

PA-39, PA-45, PA-52 (ariterrel együtt)

szélesség 0,35-2m, max. felület 6,5m²; szélesség 2-2,5m, max. felület 6,5m²; szélesség 3 m-ig, max. felület 6,5 m²; szélesség 3,7 m-ig., max. felület 8.0 m²

A tok típusa (homlokmagassága)	Max. magasság, tokkal együtt (cm)			Max. magasság, tokkal együtt (cm)			Max. magasság, tokkal együtt (cm)			Max. magasság, tokkal együtt (cm)		
		feltolásgátló féderrel	Motoros feltolásgátlóval (Lock to play)		feltolásgátló féderrel	Motoros feltolásgátlóval (Lock to play)		feltolásgátló féderrel	Motoros feltolásgátlóval (Lock to play)		feltolásgátló féderrel	Motoros feltolásgátlóval (Lock to play)
PVC	PA-39 o 40+PZ50	PA-39 o 40-rygiel	PA-39 o 40-WB.	PA-39 o 60+PZ70	PA-39 o 60-rygiel	PA-39 o 60-WB	PA-45 o 60+PZ70	PA-45 o 60-rygiel	PA-45 o 60-WB	PA-52 o 60+PZ70	PA-52 o 60-rygiel	PA-52 o 60-WB
180 mm	236	232	230	212	200	216	169	169	169	166	x	166
220 mm	349	340	349	328	298	298	255	255	255	212	x	212
250 mm	418	418	418	402	402	402	334	334	334	272	x	272
180 mm+extra alsó szigetelés	138	134	134	95	91	95	93	93	93	88	x	78
220 mm+extra alsó szigetelés	250	250	250	212	204	204	173	173	173	170	x	180
250 mm+extra alsó szigetelés	418	418	418	402	402	402	334	334	334	272	x	272

PVC-37 és PVC-52 műanyag lamella (ariterrel együtt)

szélesség 0,35 m-től 1,6 m-ig; max. felület 3 m²

szélesség 3 m-ig; max. felület 4,5m²

A tok típusa (homlokmagassága)	Max. magasság, tokkal együtt (cm)			Max. magasság, tokkal együtt (cm)			Max. magasság, tokkal együtt (cm)		
		feltolásgátló féderrel	Motoros feltolásgátlóval (Lock to play)		feltolásgátló féderrel	Motoros feltolásgátlóval (Lock to play)		feltolásgátló féderrel	Motoros feltolásgátlóval (Lock to play)
PVC	PVC-37 o 40+PZ50	PVC-37 o 40-rygiel	PVC-37 o 40-WB.	PVC-37 o 60+PZ70	PVC-37 o 60-rygiel	PVC-37 o 60-WB	PVC-52 o 60+PZ70	PVC-52 o 60-rygiel	PVC-52 o 60-WB
180 mm	236	x	236	217	x	210	157	x	161
220 mm	360	x	340	317	x	325	212	x	212
250 mm	431	x	443	420	x	417	272	x	261
180 mm+extra alsó szigetelés	132	x	136	121	x	114	67	x	67
220 mm+extra alsó szigetelés	240	x	206	199	x	195	170	x	180
250 mm+extra alsó szigetelés	431	x	443	420	x	417	272	x	261



TP 1000K rendszer tulajdonságai és előnyei

- Rovarhálós és rovarháló nélküli kivitel, 3 különböző: 255x180-, 255x220-, 255x250mm-es tokméretben.
- A rendszer számos redőnyprofil befogadására alkalmas: PVC 37, PA 39, PA 45 lamellákkal akár rovarhálós kivitelben is, PA 52 lamellával pedig rovarháló nélkül.
- 60mm-től egészen 264mm vastagságú ablakprofilra ráépíthető. Alsó szerelőfedél alkalmazásánál az ablakprofil vastagsága elérheti a 157mm-t. A tokok mélysége két lépcsőben(3+3 cm-rel) toldható.
- Egyszerű, megbízható, kiváló rögzítési lehetőségek számos ablakprofilhoz.
- Kiegészítő, oldalsó rögzítő vasalatok akár süllyesztve is a tokok sorolásához.
- A tokok merevsége opcionálisan további belső vasalatokkal növelhető.
- A felső tokrögzítő lemezek a tokon belüli merevítő vasalatokhoz csatlakoztathatók, a maximális stabilitásért. A felső tokrögzítés élei takarva vannak.
- A szerelőfedél kialakítása választható: oldalsó = belső homlokklapi, vagy alsó = belső vízszintes helyzetben.
- A gurtnikivezetés mind a homlokklapon, mind az alsó vízszintes oldalon megoldható.
- Felső tokrögzítés(az áthidalóban) lehetősége .
- A tok vakolására kültéri és belső oldalon is lehetőség van. A homlokklapi elemek ennek megfelelően választhatók bordázott vagy síma felülettel.
- Vakolattartó lécz mind külső, mind belső oldalon szerelhető..
- Könnyű hozzáférhetőség a hajtóművekhez, legyen az gurtni, motor, vagy kurbli mechanizmus.
- A rovarháló egyszerű és gyors, alsó rögzítését egy un.„Klikk-klakk” rendszer biztosítja.
- A külön, saját kazettában elhelyezett rovarháló csavarrögzítés nélkül hozzáférhető és szerelhető.
- Két különálló redőnyपालást egy közös tokba szerelhetőségének lehetősége, független vagy közös meghajtással.
- A rovarháló osztási lehetősége az osztatlan redőnyपालást alatt.
- PVC és alumínium lefutók egyaránt rendelhetőek.
- A lefutók lábfixei (alsó zárókupakjai) a párkányhoz illeszkedve 5°-os szöget zárnak be a vízszintes síkkal.
- A tokszáj teljes szélességében kefézhető, külső és belső oldalon is.
- Az oldalsó rögzítő vasalatok a tok teljes magasságát átfogják a maximális stabilitás érdekében.
- Az esetlegesen látható tokvégekre a csavarrögzítéseket elrejtő takaróelemek rendelhetőek.
- Tokok sorolásakor a kapcsolódó éleket alsó és belső takaróelemekkel lehet fedni.
- A lamella bevezetők könnyű, szerzámmentes cserélési lehetősége.
- A vakolattartó lécz külön körömmel rendelkezik, mely biztosítja a homlokelemen való megfelelő elhelyezését.
- Az alsó szerelőfedél könnyen, gyorsan hozzáférhető és nyitható.
- Egyszerű és könnyű váltási lehetőség az oldalsó és alsó szerelőfedél között, kiegészítő alkatrész nélkül.
- A kültéri homlokklapon alátét elem erősíti a vakolattartó lécz rögzítését.
- Erős, megbízható kapcsolódási pontok biztosítják a tokelemek egységét.
- A tok alsó elemeinek kiképzése kiváló vízvezetést tesz lehetővé.
- A rovarháló kazetta végelemei külön is rendelhetőek, mindenféle megoldáshoz, legyen az jobbos, ill. balos szerelésű vagy osztott.



TP1000® 255x220 szúnyoghálóval

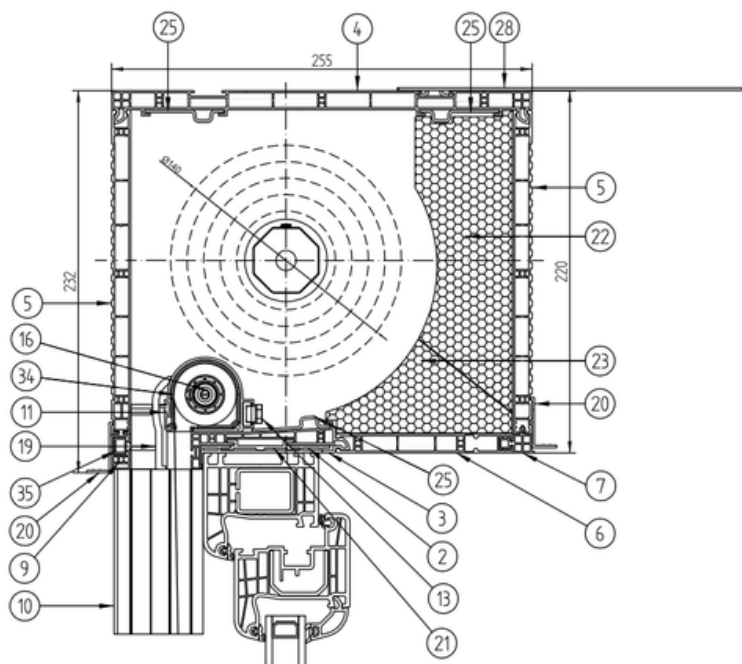

1	NPB-120	Végelem 220
2	NPS-010	Univerzális tokadapter*
3	NPS-020	Alsó tokelem
4	NPS-030	Felső tokelem
5	NPS-050	Első-hátsó tokelem
6	NPS-070	Alsó, nyitható tokelem
7	NPS-080	Szerelőnyílás kapcsoló elem
9	NPS-100	Vasalható alsó profil
10	NPR-010	Kombi lefutó
11	M-RN-010	Szúnyogháló tok
12	M-RN-020	Szúnyogháló tokvég J/B
13	M-RN-050	Szúnyogháló tokrögzítő retesz
14	M-RW-200	Szúnyogháló visszacsapásgátló fék
15	NPD-020	Oldaltakaró profil
16	M-RN-200	Szúnyogháló rugó
17	NPD-040	Gurtni bevezető
19	NPD-050	Lamella megvezető 37-45
20	NPL-010	Vakolattartó lécs
21	NPL-020	ALU adapter az NPS-010 univerzális tokadapterhez*
22	NPW-025	Felső hungarocell betét
23	NPW-055	Alsó hungarocell betét szúnyoghálós kivitelhez
25	NPT-020	Tokmerezítő vasalat
26	NPT-030	Oldalsó rögzítő lemez 30mm
27	NPT-040	Oldalsó rögzítő lemez 56mm
28	NPT-050	Felső acélrögzítő lemez
29	LO 28/10	Csapágy
30	OBS-40-PCV	Dugó csappal
31	PZ 40/50	Tengelynövelő gyűrű
32	SW 40	Tengely 40mm
33	RKZ 72	Tárcsa csappal 168mm
34	RHB	Rovarháló bordás tengelyen 160, 260 cm
35	RA-2-00 7mm	Vasalat NPS-100 profilhoz (vakolattartó erősítés)

220mm-es, rovarháló tok szerelőfedelének elhelyezkedési lehetőségei

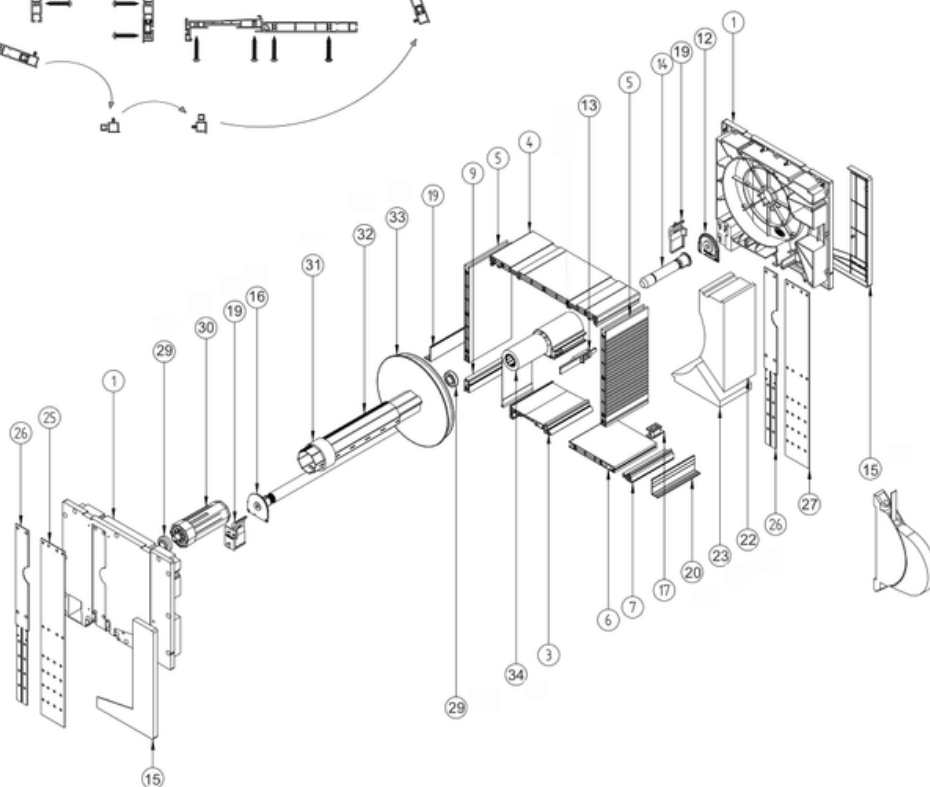
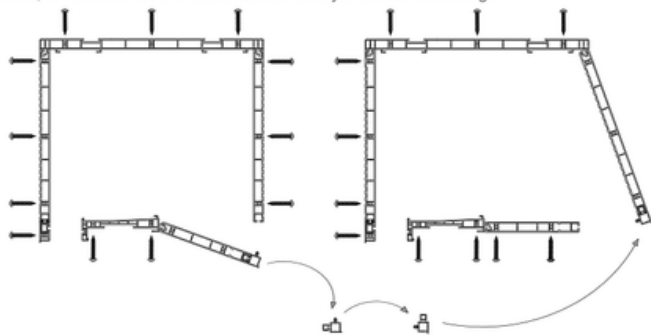

* vagy NPS-011 Bepattintós komplett adapter ALU merevítés nélkül

TP1000® 255x220 szúnyogháló nélkül

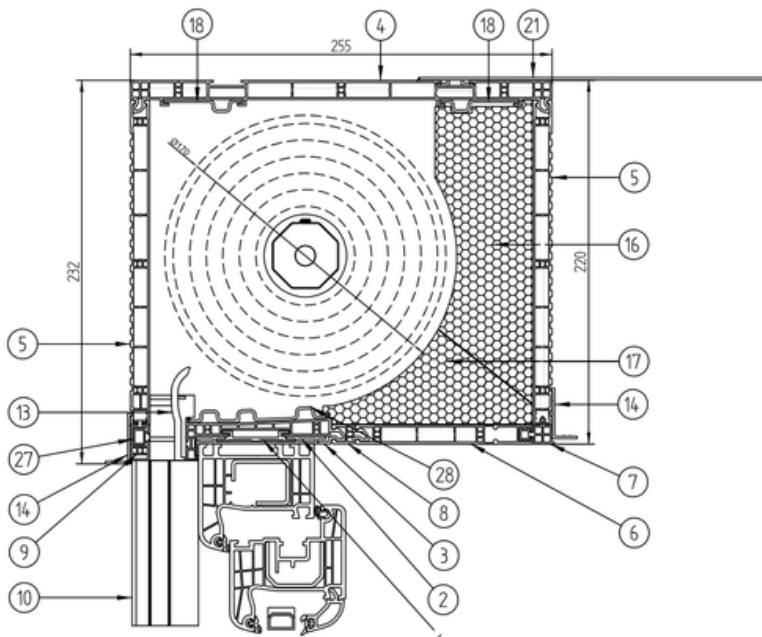

- | | | |
|----|--------------|---|
| 1 | NPB-020 | Végelem 220 |
| 2 | NPS-010 | Univerzális tokadapter* |
| 3 | NPS-020 | Alsó tokelem |
| 4 | NPS-030 | Felső tokelem |
| 5 | NPS-050 | Első-hátsó tokelem |
| 6 | NPS-070 | Alsó, nyitható tokelem |
| 7 | NPS-080 | Szerelőnyílás kapcsoló elem |
| 8 | NPS-090 | Toktoldó elem rovarháló nélküli kivételhez |
| 9 | NPS-100 | Vasalható alsó profil |
| 10 | NPR-020 | Szimpla lefutó |
| 11 | NPD-020 | Oldaltakaró profil |
| 12 | NPD-040 | Gurtni bvezető |
| 13 | NPD-050 | Lamella megvezető 37-45 |
| 14 | NPL-010 | Vakolattartó lécs |
| 15 | NPL-020 | ALU adapter az NPS-010 univerzális tokadapterhez* |
| 16 | NPW-025 | Felső hungarocell betét |
| 17 | NPW-045 | Alsó szúnyogháló betét szúnyogháló nélküli kivételhez |
| 18 | NPT-020 | Tokmerevítő vasalat |
| 19 | NPT-030 | Oldalsó rögzítő lemez 30mm |
| 20 | NPT-040 | Oldalsó rögzítő lemez 56mm |
| 21 | NPT-050 | Felső acélrögzítő lemez |
| 22 | LO 28/10 | Csapágó |
| 23 | OBS-40-PCV | Dugó csappal |
| 24 | PZ 40/50 | Tengelynövelő gyűrű |
| 25 | SW 40 | Tengely 40mm |
| 26 | RKZ 72 | Tárcsa csappal 168mm |
| 27 | RA-2-00 7 MM | Vasalat NPS-100 profilhoz (vakolattartó erősítés) |
| 28 | NPT-010 | Tokmerevítő vasalat rovarhálós alsó |

* vagy NPS-011 Bepattintós komplett adapter ALU merevítés nélkül

220mm-es, szimpla tok szerelőfedelének elhelyezkedési lehetőségei

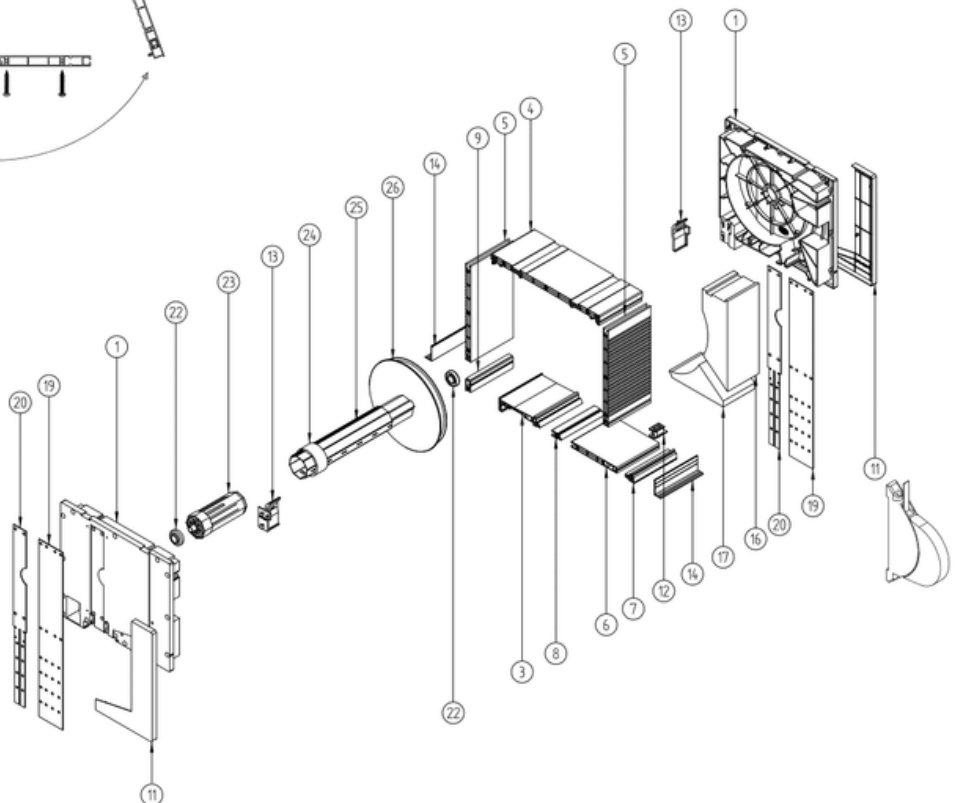
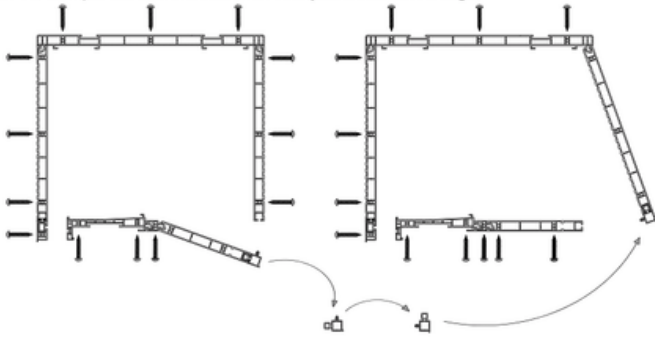

TP1000® 255x180 szúnyoghálóval

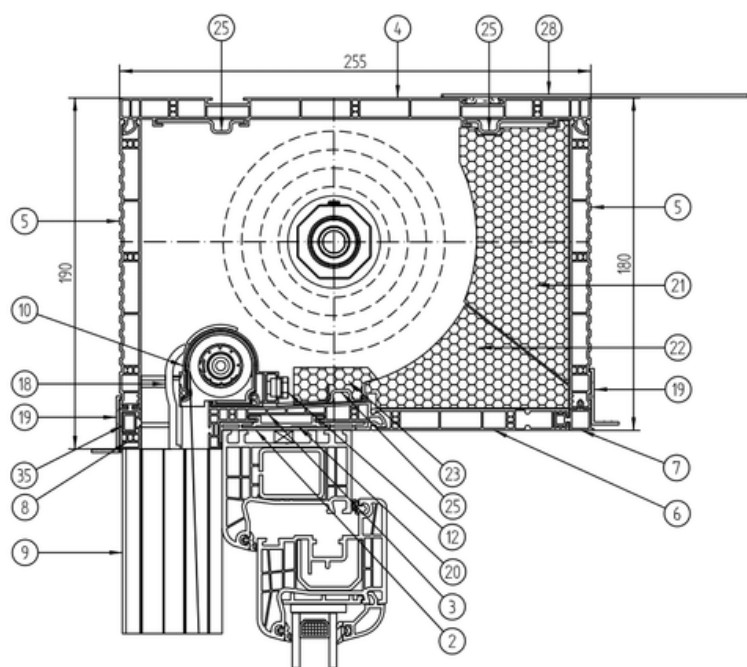

- | | | |
|----|-------------|--|
| 1 | NPB-110 | Végelem 180 |
| 2 | NPS-010 | Univerzális tokadapter* |
| 3 | NPS-020 | Alsó tokelem |
| 4 | NPS-030 | Felső tokelem |
| 5 | NPS-050 | Első-hátsó tokelem |
| 6 | NPS-070 | Alsó, nyitható tokelem |
| 7 | NPS-080 | Szerelőnyílás kapcsoló elem |
| 8 | NPS-100 | Vasalható alsó profil |
| 9 | NPR-010 | Kombi lefutó |
| 10 | M-RN-091 | Szúnyogháló tok |
| 11 | MZW-030 | Szúnyogháló tokvég J/B |
| 12 | M-RN-050 | Szúnyogháló tokrögzítő retesz |
| 13 | M-RN-060 | Szúnyogháló tokrögzítő retesz rugó |
| 14 | ABS-CZ | Szúnyogháló visszacsapásgátló fék |
| 15 | MZN-091 | Szúnyogháló rugó |
| 16 | NPD-010 | Oldaltakaró profil |
| 17 | NPD-040 | Gurtni bevezető |
| 18 | NPD-050 | Lamella megvezető 37-45 |
| 19 | NPL-010 | Vakolattartó lécs |
| 20 | NPL-020 | ALU adapter az NPS-010 univerzális tokadapterhez* |
| 21 | NPW-015 | Felső hungarocell betét |
| 22 | NPW-055 | Alsó hungarocell betét szúnyoghálós kivitelhez |
| 23 | NPW-075 | Alsó extra hungarocell betét szúnyoghálós kivitelhez |
| 24 | NPW-150 | Szabható végelem szigetelés szúnyoghálós kiv. |
| 25 | NPT-020 | Tokmerezítő vasalat |
| 26 | NPT-140 | Oldalsó rögzítő lemez (56mm) |
| 27 | NPT-120 | Oldalsó, súllyesztett rögzítő lemez (30mm) |
| 28 | NPT-050 | Felső acélrögzítő lemez |
| 29 | LO 28/10 | Csapágy |
| 30 | OBS-40-PCV | Dugó csappal |
| 31 | PZ 40/50 | Tengelynövelő gyűrű |
| 32 | SW 40 | Tengely 40mm |
| 33 | RKZ 71 | Tárcsa csappal |
| 34 | RHB | Rovarháló bordás tengelyen |
| 35 | RA-2-00 7mm | Vasalat NPS-100 profilhoz (vakolattartó erősítés) |

180mm-es, rovarhálós tok szerelőfedelének elhelyezkedési lehetőségei

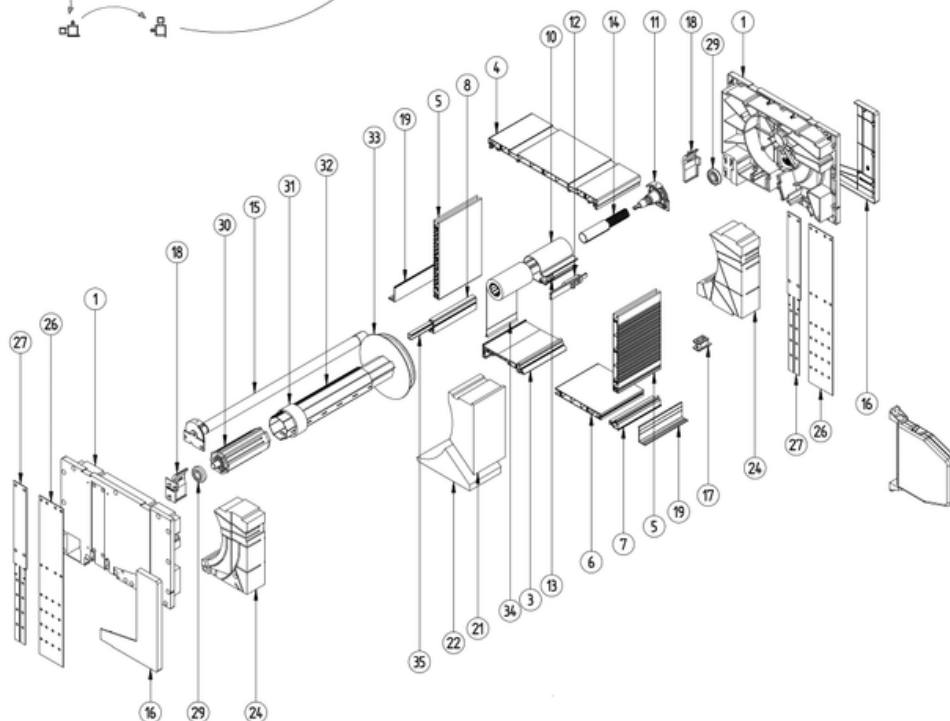
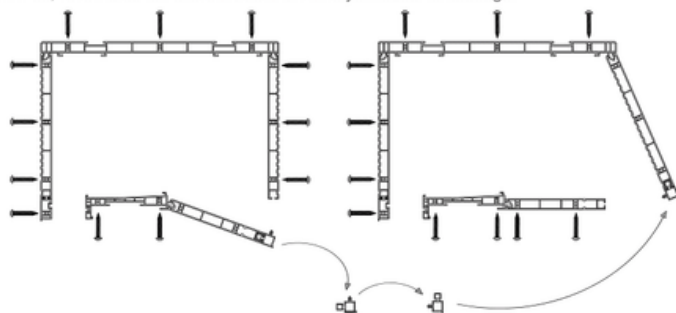

TP1000® 255x180 szúnyogháló nélkül

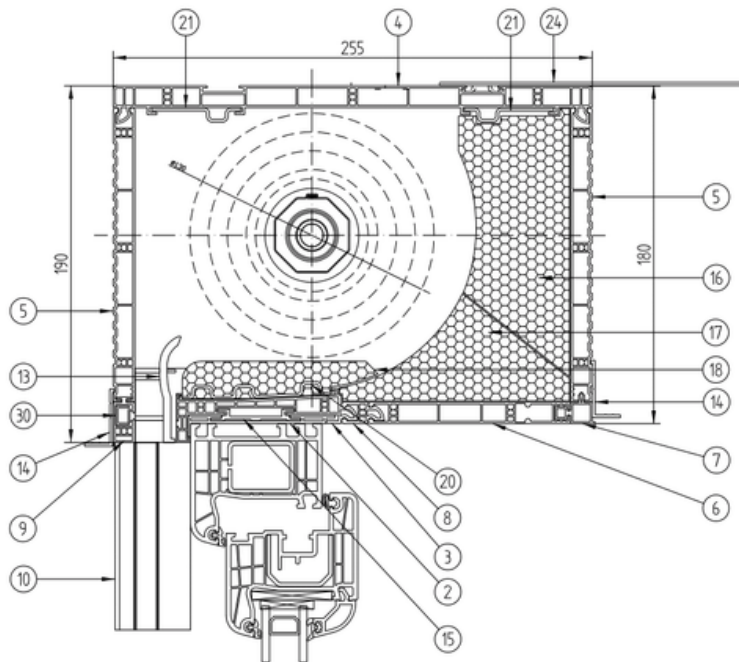

- | | | |
|----|-------------|--|
| 1 | NPB-010 | Végelem 180 |
| 2 | NPS-010 | Univerzális tokadapter /NPS-011 Bepattintós komplett adapter |
| 3 | NPS-020 | Alsó tokelem |
| 4 | NPS-030 | Felső tokelem |
| 5 | NPS-040 | Első-hátso tokelem |
| 6 | NPS-070 | Alsó, nyitható tokelem |
| 7 | NPS-080 | Szerelőnyílás kapcsoló elem |
| 8 | NPS-090 | Toktoldó elem rovarháló nélküli kivitelhez |
| 9 | NPS-100 | Vasalható alsó profil |
| 10 | NPR-020 | Szimpla lefutó |
| 11 | NPD-010 | Oldaltakaró profil |
| 12 | NPD-040 | Gurti bevezető |
| 13 | NPD-050 | Lamella megvezető 37-45 |
| 14 | NPL-010 | Vakolattartó lécz |
| 15 | NPL-020 | ALU adapter az NPS-010 univerzális tokadapterhez* |
| 16 | NPW-015 | Felső hungarocell betét |
| 17 | NPW-045 | Alsó hungarocell betét szúnyogháló nélküli kivitelhez |
| 18 | NPW-065 | Alsó, extra hungarocell betét sz. nélküli kivitelhez |
| 19 | NPW-140 | Szabható végelem szigetelés |
| 20 | NPT-010 | Tokmerevítő vasalat |
| 21 | NPT-020 | Alsó tokmerevítő vasalat, rovarhálós kivitelhez |
| 22 | NPT-140 | Oldalsó rögzítő lemez (56mm) |
| 23 | NPT-120 | Oldalsó, süllyesztett rögzítő lemez (30mm) |
| 24 | NPT-050 | Felső acélrögzítő lemez |
| 25 | LO 28/10 | Csapágy |
| 26 | OBS-40-PCV | Dugó csappal |
| 27 | PZ 40/50 | Tengelynövelő gyűrű |
| 28 | SW 40 | Tengely 40mm |
| 29 | RKZ 71 | Tárcsa csappal |
| 30 | RA-2-00 7MM | Vasalat NPS-100 profilhoz (vakolattartó erősítés) |

180mm-es, szimpla tok szerelőfedelének elhelyezkedési lehetőségei

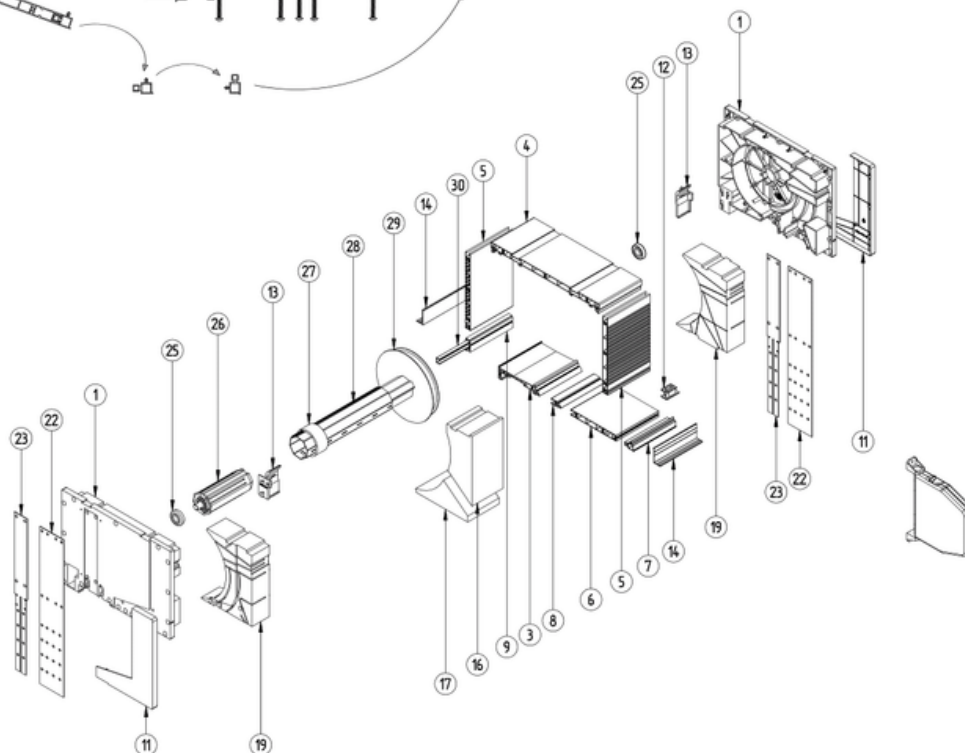
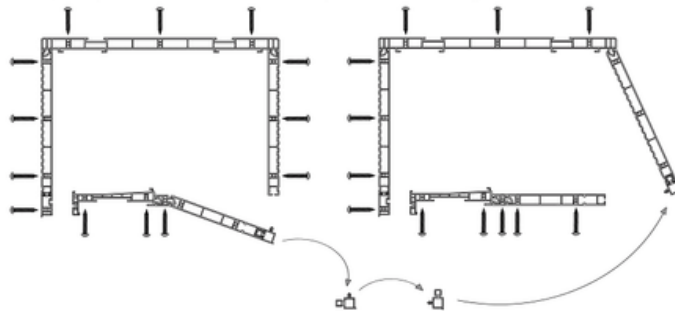

TP1000® 255x250 szűnyoghálóval

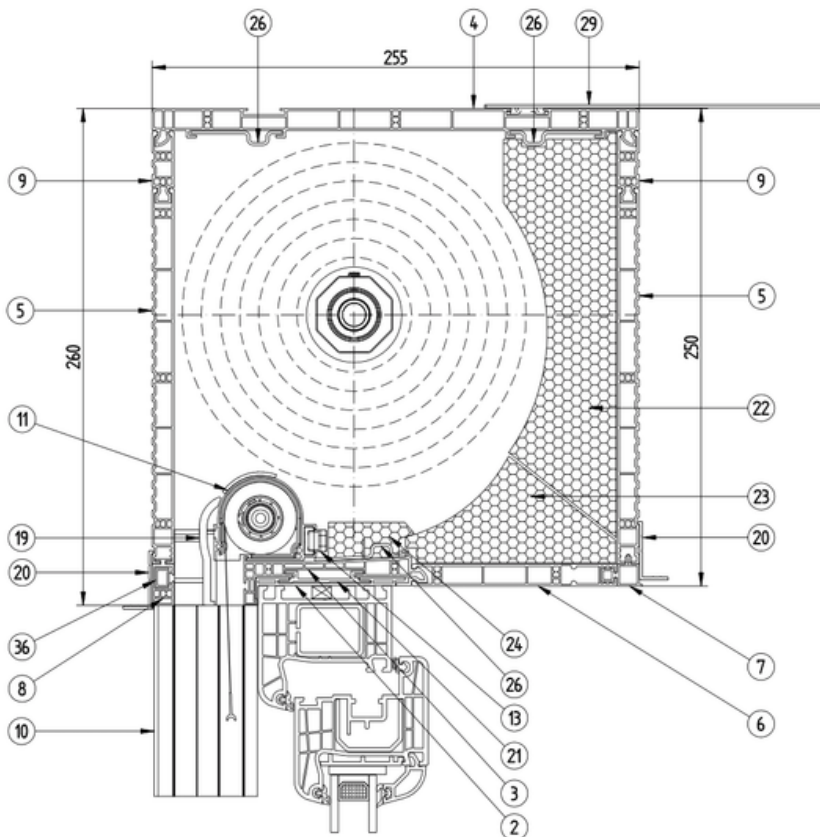

250mm-es, rovarhálós tok szerelőfedelének elhelyezkedési lehetőségei

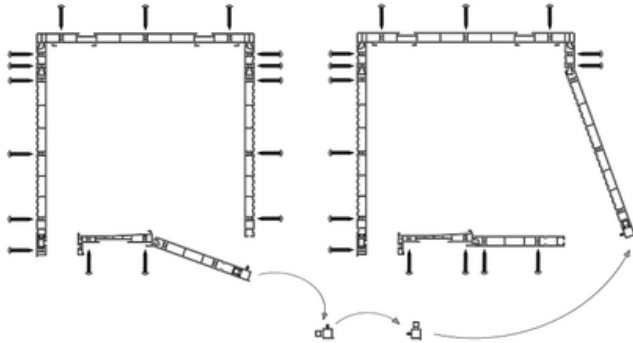

1	NPB-130	Végelem 250
2	NPS-010	Univerzális tokadapter*
3	NPS-020	Alsó tokelem
4	NPS-030	Felső tokelem
5	NPS-050	Első-hátsó tokelem
6	NPS-070	Alsó, nyitható tokelem
7	NPS-080	Szerelőnyílás kapcsoló elem
8	NPS-100	Vasalható alsó profil
9	NPS-130	Vasalható alsó profil
10	NPR-010	Kombi lefutó
11	M-RN-011	Szűnyogháló tok
12	MZW-021	Szűnyogháló tokvég J/B
13	M-RN-050	Szűnyogháló tokrögzítő retesz
14	M-RN-060	Szűnyogháló tokrögzítő retesz rugó
15	ABS-CZ	Szűnyogháló visszacsapásgátló fék
16	MZN-050	Szűnyogháló rugó
17	NPD-030	Oldaltakaró profil
18	NPD-040	Gürtni bevezető
19	NPD-050	Lamella megvezető 37-45
20	NPL-010	Vakolattartó lécz
21	NPL-020	ALU adapter az NPS-010 univerzális tokadapterhez*
22	NPW-035	Felső hungarocell betét
23	NPW-055	Alsó hungarocell betét szűnyoghálós kivitelhez
24	NPW-075	Alsó extra hungarocell betét szűnyoghálós kivitelhez
25	NPW-170	Szabható végelem szigetelés szűnyoghálós kiv.
26	NPT-020	Tokmegerősítő vasalat
27	NPT-150	Oldalsó rögzítő lemez (56mm)
28	NPT-130	Oldalsó, süllyesztett rögzítő lemez (30mm)
29	NPT-050	Felső acélrögzítő lemez
30	LO 28/10	Csapágy
31	OBS-40-PCV	Dugó csappal
32	PZ 40/50	Tengelynövelő gyűrű
33	SW 40	Tengely 40mm
34	RKZ 72	Tárcsa csappal
35	RHB	Rovarháló bordás tengelyen
36	RA-2-00 7mm	Vasalat NPS-100 profilhoz (vakolattartó erősítés)

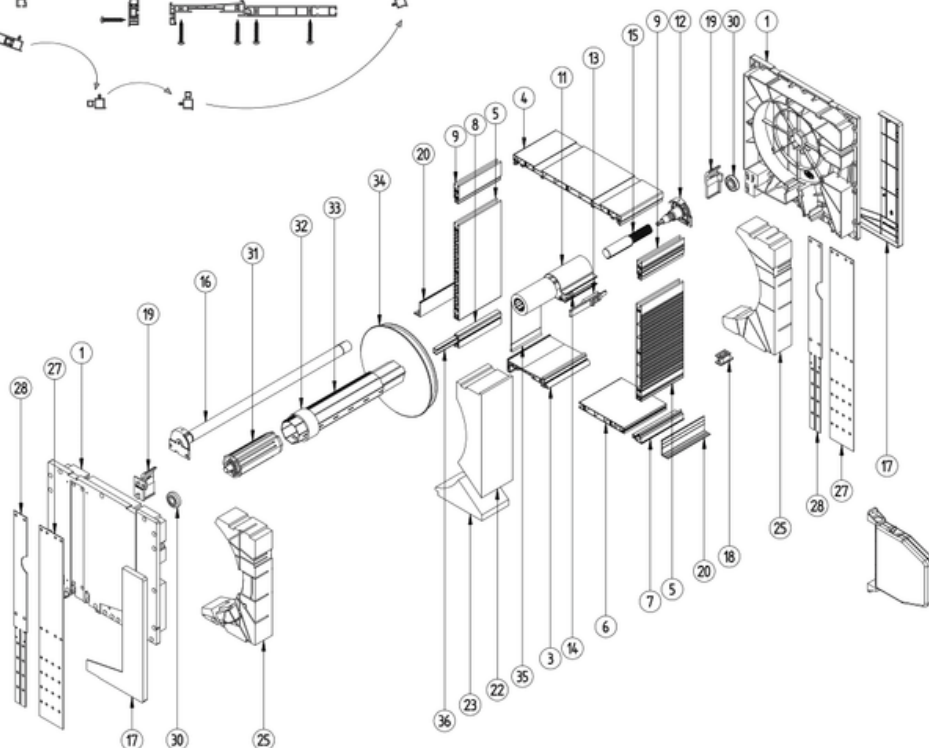

TP1000® 255x250 szúnyogháló nélkül

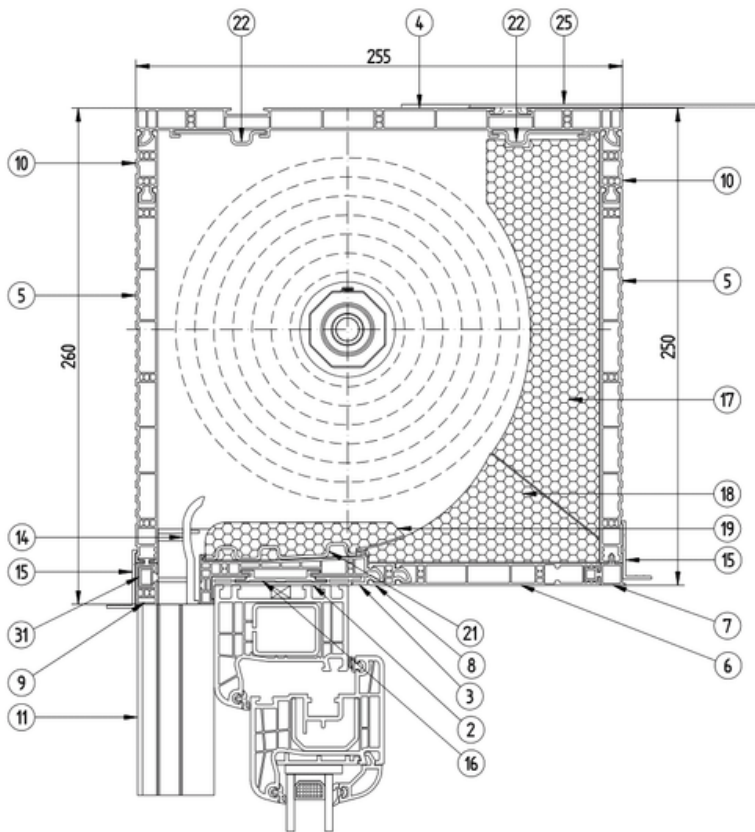

1	NPB-030	Végelem 250
2	NPS-010	Univerzális tokadapter /NPS-011 Bepattintós komplett adapter
3	NPS-020	Alsó tokelem
4	NPS-030	Felső tokelem
5	NPS-051	Első-hátso tokelem
6	NPS-070	Alsó, nyitható tokelem
7	NPS-080	Szerelőnyílás kapcsoló elem
8	NPS-090	Toktoldó elem rovarháló nélküli kivitelhez
9	NPS-100	Vasalható alsó profil
10	NPS-130	Első-hátso tokelem toldó
11	NPR-020	Szimpla lefutó
12	NPD-030	Oldaltakaró profil
13	NPD-040	Gurtni bevezető
14	NPD-050	Lamella megvezető 37-45
15	NPL-010	Vakolattartó lécz
16	NPL-020	ALU adapter az NPS-010 univerzális tokadapterhez*
17	NPW-035	Felső hungarocell betét
18	NPW-045	Alsó hungarocell betét szúnyogháló nélküli kivitelhez
19	NPW-065	Alsó, extra hungarocell betét sz. nélküli kivitelhez
20	NPW-160	Szabható végelem szigetelés
21	NPT-010	Tokmerekítő vasalat
22	NPT-020	Alsó tokmerekítő vasalat, rovarhálós kivitelhez
23	NPT-150	Oldalsó rögzítő lemez (56mm)
24	NPT-130	Oldalsó, süllyesztett rögzítő lemez (30mm)
25	NPT-050	Felső acélrögzítő lemez
26	LO 28/10	Csapágy
27	OBS-40-PCV	Dugó csappal
28	PZ 40/50	Tengelynövelő gyűrű
29	SW 40	Tengely 40mm
30	RKZ 72	Tárcsa csappal
31	RA-2-00 7MM	Vasalat NPS-100 profilhoz (vakolattartó erősítés)

250mm-es, szimpla tok szerelőfedelének elhelyezkedési lehetőségei

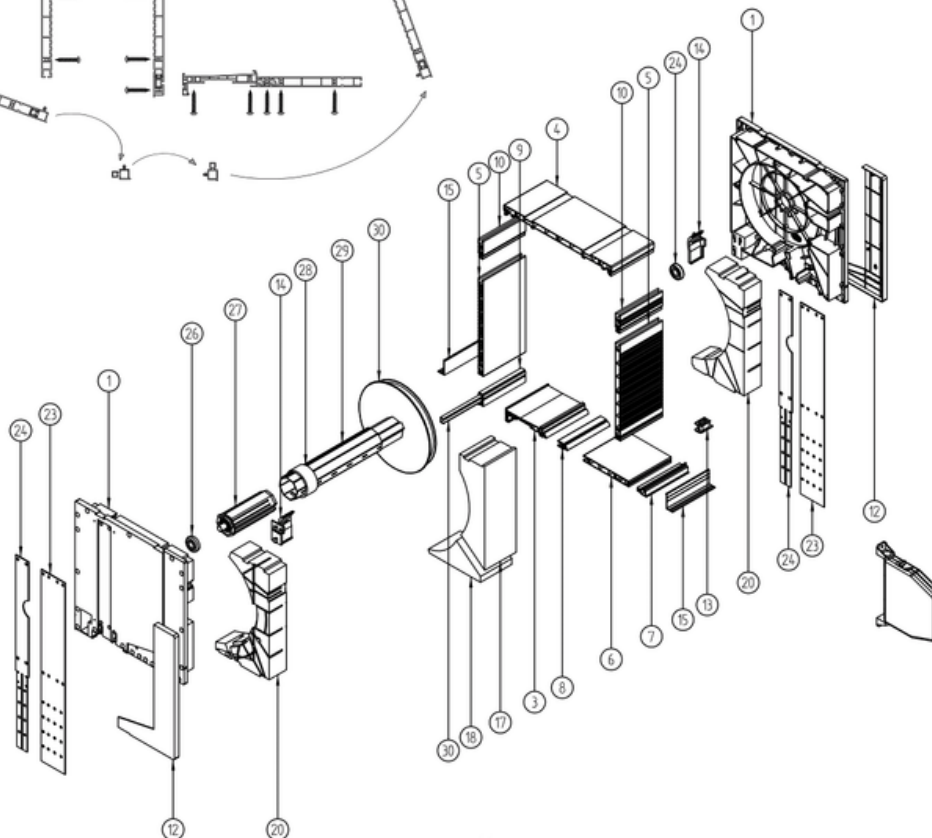
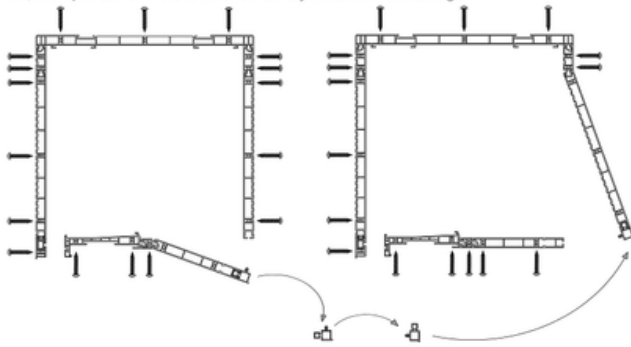

TP1000® toldási lehetőségek

Mélységében két lépcsőben toldható 220mm-es tokok

Alsó szerelőfedél esetén 1x3cm toldással max. 125mm-, ill. 2x3cm toldással 156mm vastag ablakprofilra

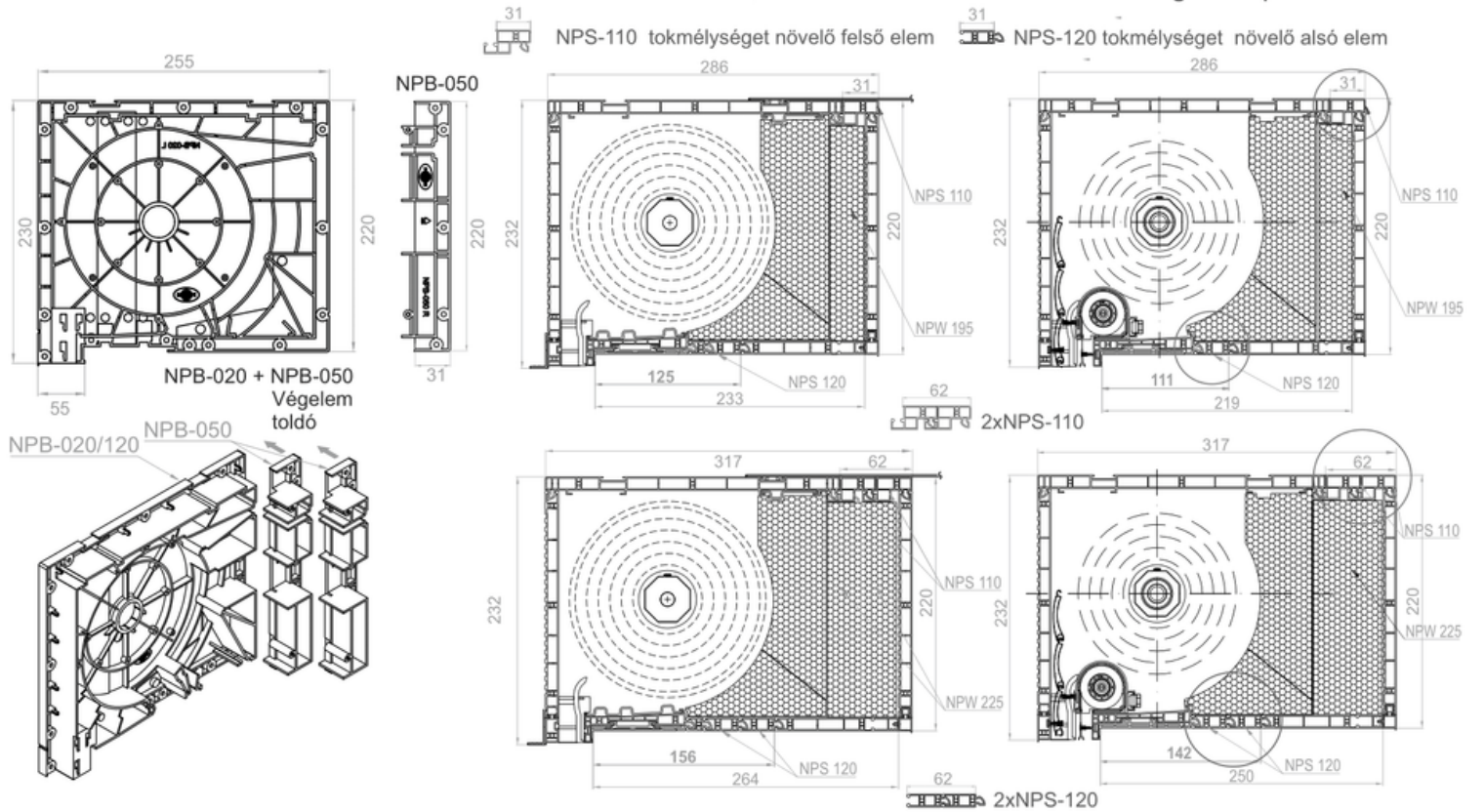

Mélységében toldott 250mm-es tokok. Alsó szerelőfedél esetén max. 125mm, ill. 156mm vastag ablakprofilra

Oldalsó szerelőfedél esetén akár 264mm széles ablakprofilhoz

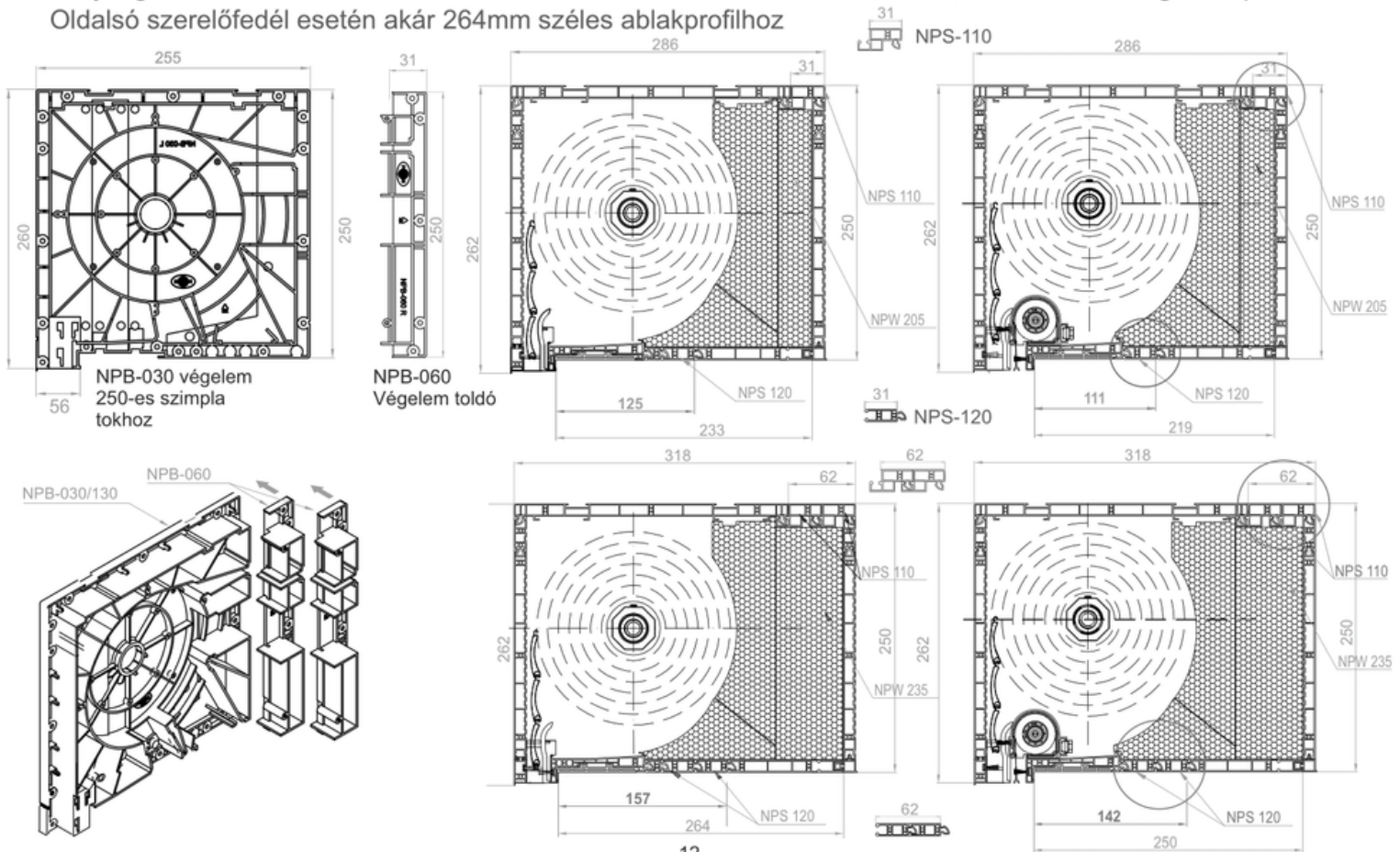

Komplett tokok

255x220

T-RM B (fehér)	Komplett 255x220 mm tok rovarhálóval: (NPS-020 + NPS-030 + 2xNPS-050 + NPS-070 + NPS-080 + NPS-100)
T-RM B/O (feh./fóliás X)	Komplett 255x220 mm tok rovarhálóval egyoldalán fóliázott (NPS-020 + NPS-030X (1x, egy sarkán fóliázott) + NPS-050X + NPS-050 + NPS-070 + NPS-080 +NPS-100X)
T-RM O (fóliás X)	Komplett 255x220 mm tok rovarhálóval minden oldalán fóliázott (NPS-020X + NPS-030X (2x, két sarkán fóliázott))+ 2xNPS-050X + NPS-070X + NPS-080X + NPS-100X)

szimpla tok esetén: +NPS-090, vagy NPS-090X(fóliázott) toldóelem

255x180

T-RM 180 B (fehér)	Komplett 255x180 mm tok rovarhálóval: (NPS-020 + NPS-030 + 2X-NPS-040 + NPS-070 + NPS-080 + NPS-100)
T-RM 180B/O (feh./fóliás X)	Komplett 255x180 mm tok rovarhálóval egyoldalán fóliázott (NPS-020 + NPS-030X (1x, egy sarkán fóliázott) + NPS-040X + NPS-040 + NPS-070 + NPS-080 +NPS-100X)
T-RM 180 O (fóliás X)	Komplett 255x180 mm tok rovarhálóval minden oldalán fóliázott (NPS-020X + NPS-030X (2x, két sarkán fóliázott))+ 2X-NPS-040X + NPS-070X + NPS-080X + NPS-100X)

szimpla tok esetén: +NPS-090, vagy NPS-090X(fóliázott) toldóelem

255x250

T-RM 250 B (fehér)	Komplett 255x250 mm tok rovarhálóval (NPS-020 + NPS-030 + 2X-NPS-050 + NPS-070 + NPS-080 + NPS-100 + 2X-NPS-130)
T-RM 250B/O (feh./fóliás X)	Komplett 255x250 mm tok rovarhálóval egyoldalán fóliázott (NPS-020 + NPS-030X (1x, egy sarkán fóliázott) + NPS-050X + NPS-050 + NPS-070 + NPS-080 +NPS-100X + NPS-130+NPS-130X)
T-RM 250 O (fóliás X)	Komplett 255x180 mm tok rovarhálóval minden oldalán fóliázott (NPS-020X + NPS-030X (2x, két sarkán fóliázott))+ 2X-NPS-050X + NPS-070X + NPS-080X + NPS-100X + 2X-NPS-130X)

szimpla tok esetén: +NPS-090, vagy NPS-090X(fóliázott) toldóelem



NPS-030
Felső tokelem

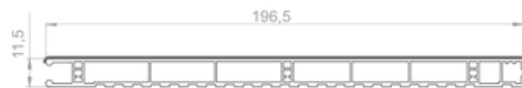

NPS-050
Első-hátsó tokelem
220-as, 250-es tok homloklap

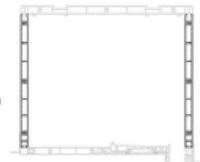

NPS-040
Első-hátsó tokelem
180-as tok homloklap

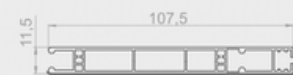

NPS-070
Alsó - nyitható tokelem
(alsó szerelőfedél)

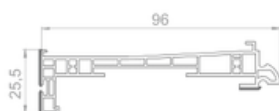

NPS - 020
Alsó tokelem

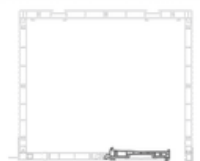

— Fóliázható részek

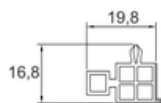

NPS - 080
Szerelőnyílás kapcsoló elem

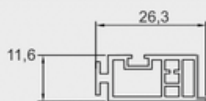
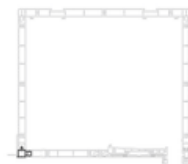

NPS - 100
Vasalható alsó profil

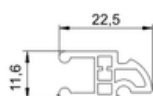

NPS - 090
Toktoldó elem
rovarháló nélküli kivitelhez

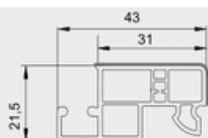
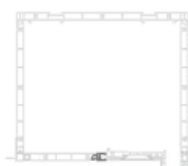

NPS-110
Tokmélységet növelő
felső elem

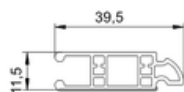

NPS-120
Tokmélységet növelő
alsó elem



NPS-130
Homloklap toldó elem
250mm-es tokhoz



TOKADAPTEREK

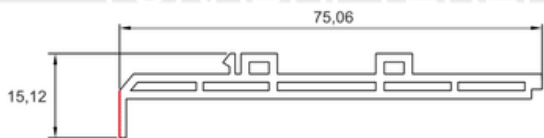

NPS-011
Bepattintós, univerzális tokadapter

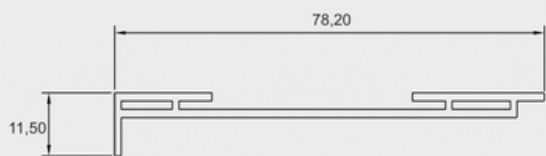

NPS - 010
Univerzális tokadapter
NPL-020 Alu merevítővel

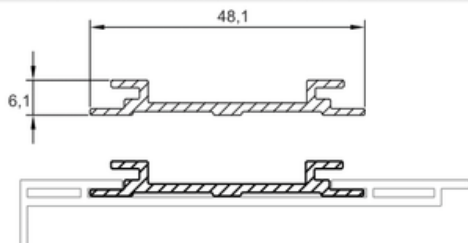

NPL - 020
ALU adapter, NPS-010-hez



Kiszerezés

1,5m

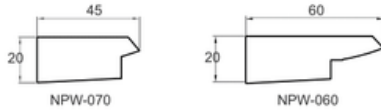

NPW-075

Extra alsó szigetelés,
rovarhálós kivitel

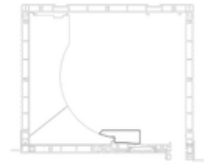

NPW-065

Extra alsó szigetelés,
rovarháló nélküli kivitel

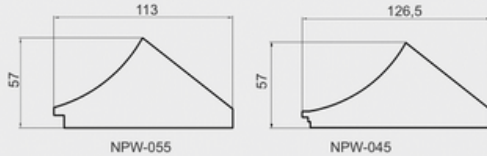

NPW-055

Alsó szigetelés,
rovarhálós kivitel



NPW-045

Alsó szigetelés,
rovarháló nélküli kivitel

NPW-055 alsó tokszigetelés és az
NPW-015/025/035 felső tokszigetelés
illeszkedése, rovarhálós tok



NPW-045 alsó tokszigetelés és az
NPW-015/025/035 felső tokszigetelés

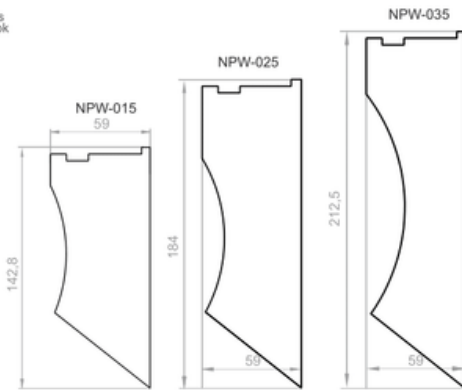

NPW-015

Felső szigetelés
180-as tok

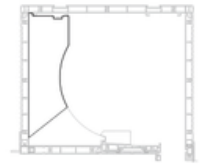

NPW-025

Felső szigetelés
220-as tok

NPW-035

Felső szigetelés
250-es tok

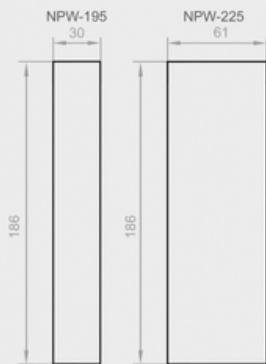

NPW-195

Kiegészítő szigetelés
mélységében 1x toldott,
220mm-es tokhoz



NPW-225

Kiegészítő szigetelés
mélységében 2x toldott,
220mm-es tokhoz

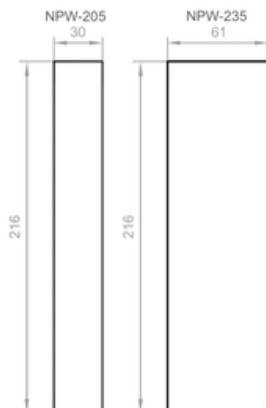

NPW-205

Kiegészítő szigetelés
mélységében 1x toldott,
250mm-es tokhoz

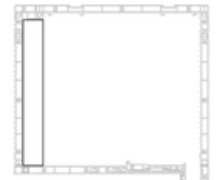

NPW-235

Kiegészítő szigetelés
mélységében 2x toldott,
250mm-es tokhoz

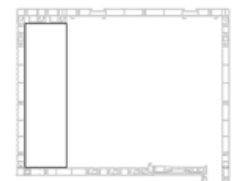

PVC végelemek, szigetelés

TP1000®

Cikkszám
Megnevezés

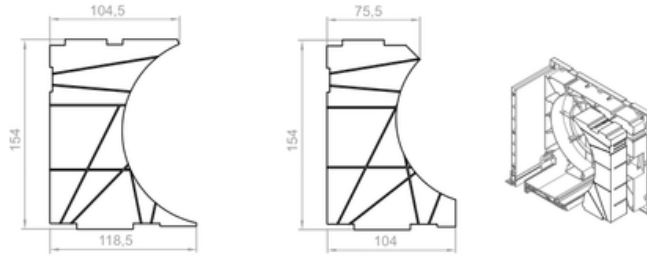

NPB-010 J/B
végelem 180mm-es tokhoz

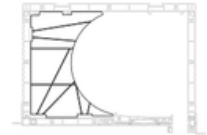

NPB-110 J/B
végelem 180mm-es,
rovarhálós tokhoz

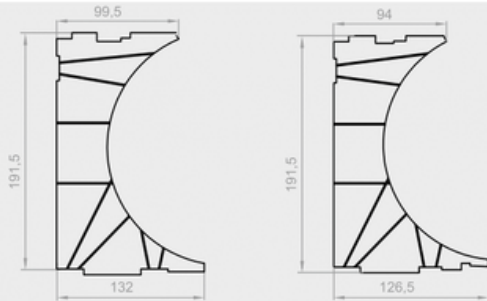

NPW-090 J/B
Végelem szigetelés
220mm-es tokhoz

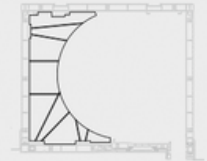

NPW-100 J/B
Végelem szigetelés
220mm-es, rovarhálós tokhoz

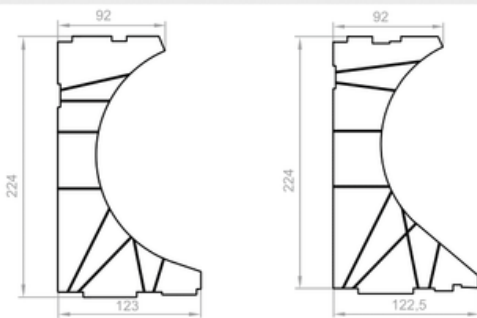

NPW-160 J/B
Végelem szigetelés
250mm-es tokhoz

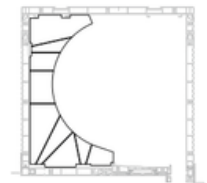

NPW-170 J/B
Végelem szigetelés
250mm-es, rovarhálós tokhoz

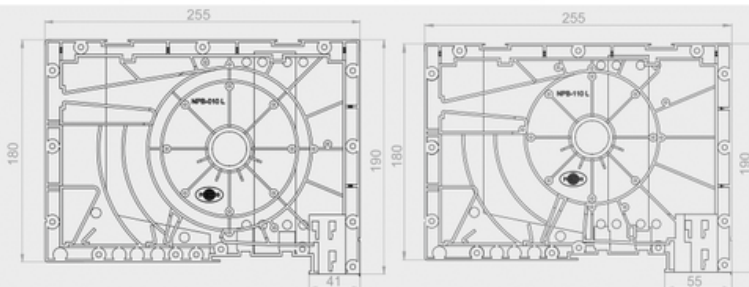

NPB-010 J/B
végelem 180mm-es tokhoz

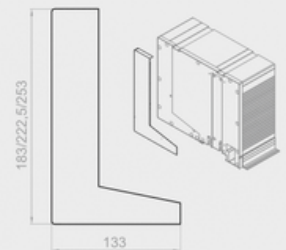

NPB-110 J/B
végelem 180mm-es,
rovarhálós tokhoz

NPB-050 J/B

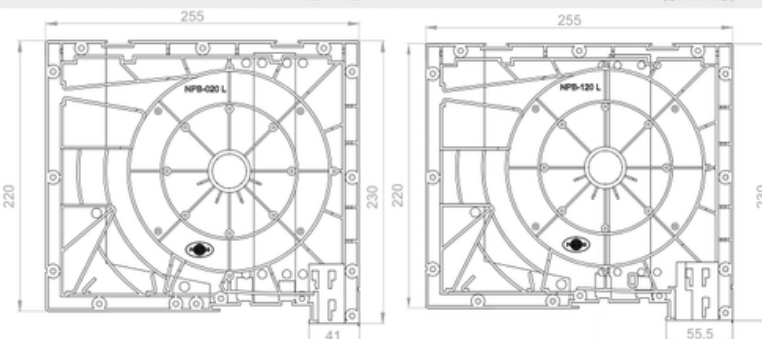

NPB-020 J/B
végelem 220mm-es tokhoz

NPD-010 J/B
Oldaltakaró elem(J/B) 180mm-es,

NPD-020 J/B
Oldaltakaró elem(J/B) 220mm-es,

NPD-030 J/B
Oldaltakaró elem(J/B) 250mm-es,
végelemekhez

NPB-120 J/B
végelem 220mm-es,
rovarhálós tokhoz

NPB-050 J/B
Toldóelem 220mm-es tokvéghez,
mélységében toldott tokhoz(+3cm)

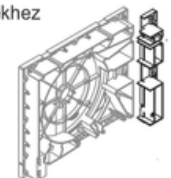

NPB-060 J/B

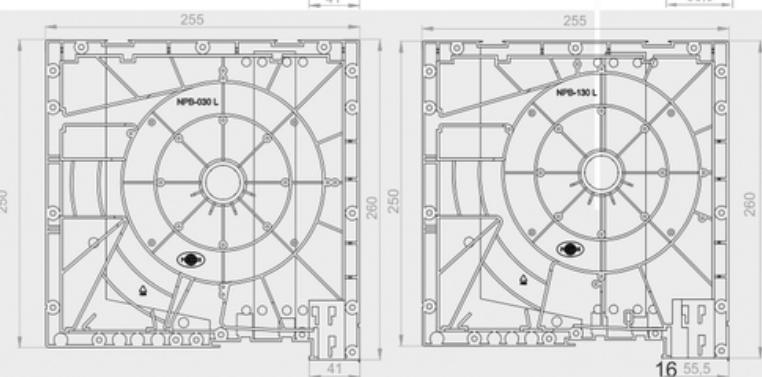

NPB-030 J/B
végelem 250mm-es tokhoz

NPB-130 J/B
végelem 250mm-es,
rovarhálós tokhoz

NPB-060 J/B
Toldóelem 250mm-es tokvéghez,
mélységében toldott tokhoz(+3cm)



PVC tokosztó elemek

TP1000®

Cikkszám
Megnevezés

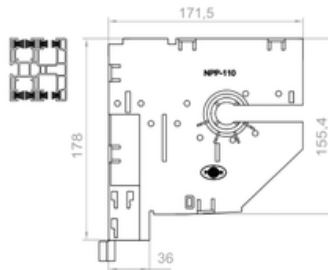
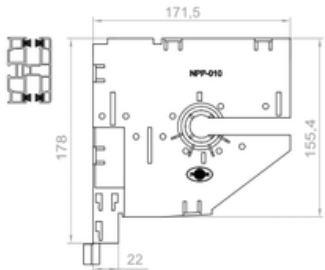

NPP-010

Osztóelem szúnyogáló nélküli 180-as tokhoz, egy szimpla lefutós("H" osztós) megoldáshoz

NPP-110

Osztóelem szúnyogalós, 180-as tokhoz, egy kombi lefutós("H" osztós) megoldáshoz

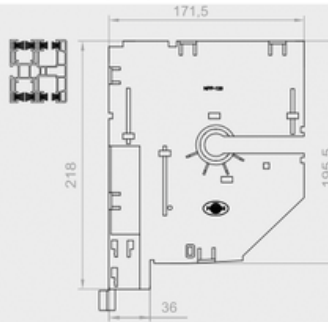
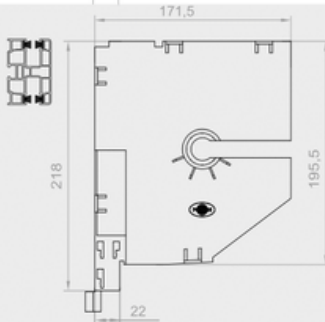
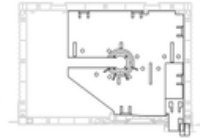

NPP-020

Osztóelem szúnyogáló nélküli 220-as tokhoz, egy szimpla lefutós("H" osztós) megoldáshoz

NPP-120

Osztóelem szúnyogalós, 220-as tokhoz, egy kombi lefutós("H" osztós) megoldáshoz

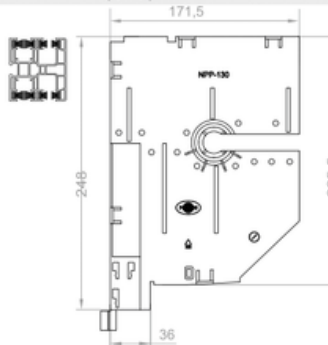
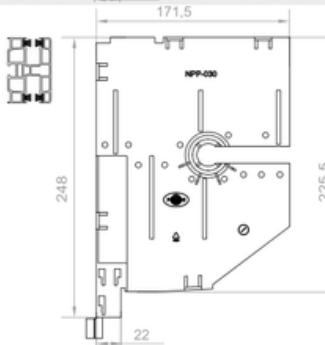

NPP-030

Osztóelem szúnyogáló nélküli 250-es tokhoz, egy szimpla lefutós("H" osztós) megoldáshoz

NPP-130

Osztóelem szúnyogalós, 250-es tokhoz, egy kombi lefutós("H" osztós) megoldáshoz

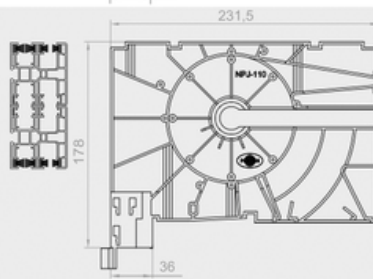
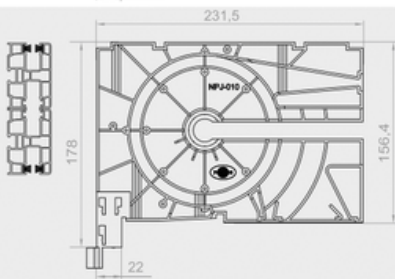
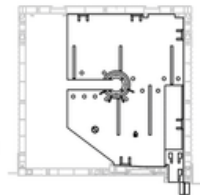

NPJ-010

Osztóelem szúnyogáló nélküli 180-as tokhoz, két szimpla lefutós megoldáshoz

NPJ-110

Osztóelem 180mm-es, rovarhálós tokhoz, két kombi lefutóhoz

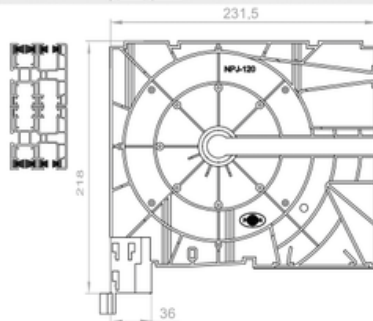
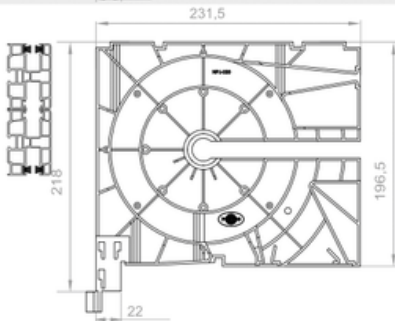
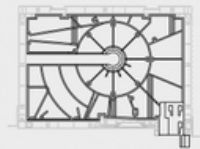

NPJ-020

Osztóelem szúnyogáló nélküli 220-as tokhoz, két szimpla lefutós megoldáshoz

NPJ-120

Osztóelem 220mm-es, rovarhálós tokhoz, két kombi lefutóhoz

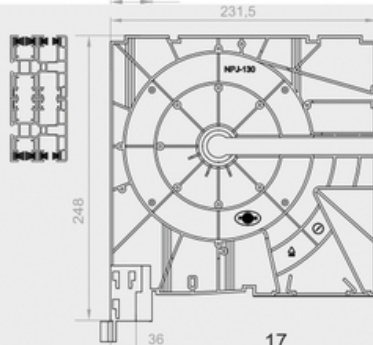
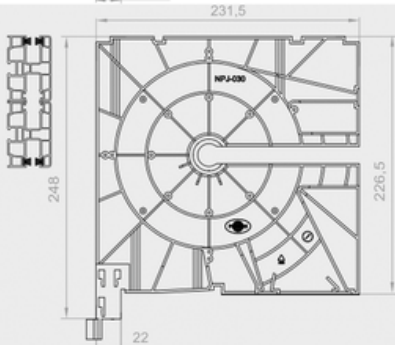
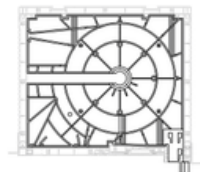

NPJ-030

Osztóelem 250mm-es tokhoz, két szimpla lefutóhoz

NPJ-130

Osztóelem 250mm-es, rovarhálós tokhoz, két kombi lefutóhoz

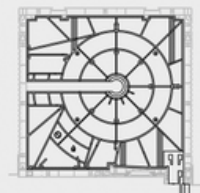

PVC végelemek, tok osztási alapesetek

TP1000®

Cikkszám
Megnevezés

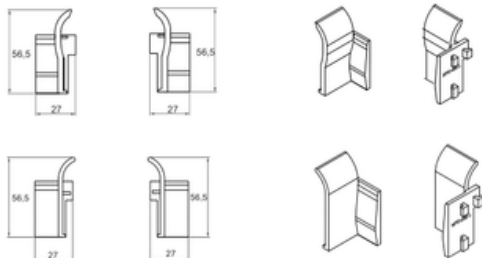

NPD-050

lécebevezető PA 37, PA 39, PA 45 lamellához

Jobb/Bal

NPD-060

lécebevezető PA 52 lamellához

Jobb/Bal

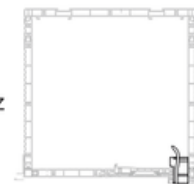

Együttes meghajtás - „H” osztós, szimpla lefutós megoldás esetére

1. NPP-010/020/030 - Osztó elem szúnyogháló nélküli kivitelhez, „H” osztós megoldáshoz.
2. RKZ 34 - Tengelyközösítő \varnothing 40.
3. SW 40 - Tengely \varnothing 40.

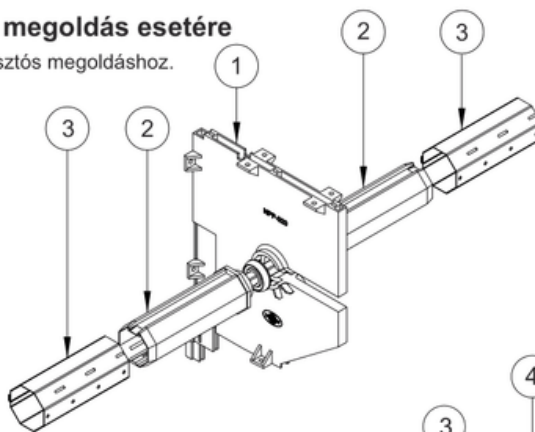

Egymástól független meghajtás

„H” osztós, szimpla lefutós megoldás esetére

1. NPP-010/020/030 - Osztó elem szúnyogháló nélküli kivitelhez, „H” osztós megoldáshoz.
2. LO 28/10 - Csapágy 28/10.
3. OBS-40-PVC Dugó csappal \varnothing 40.
4. SW 40 - Tengely \varnothing 40.

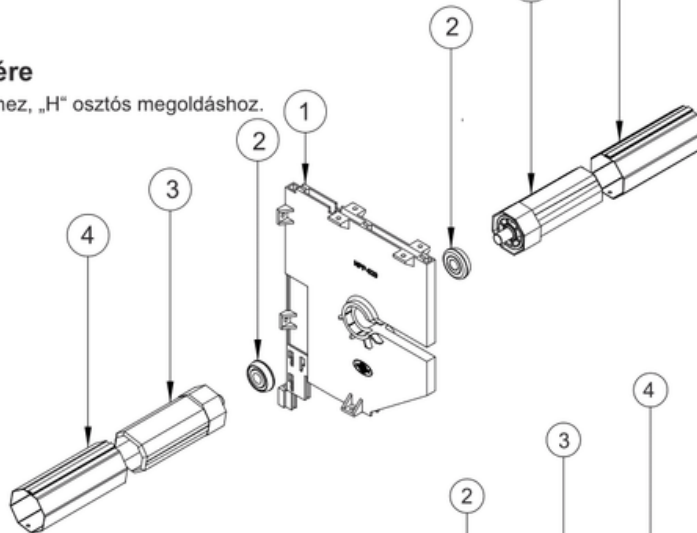
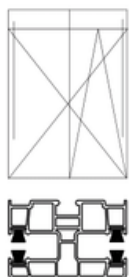

Egymástól független meghajtás

egy „H” osztós, kombi lefutós megoldás esetére

1. NPP-110/120/130 - Osztó elem szúnyoghálós kivitelhez, „H” osztós megoldáshoz.
2. LO 28/10 - Csapágy 28/10
3. OBS-40-PVC Dugó csappal \varnothing 40
4. SW 40 - Tengely \varnothing 40.

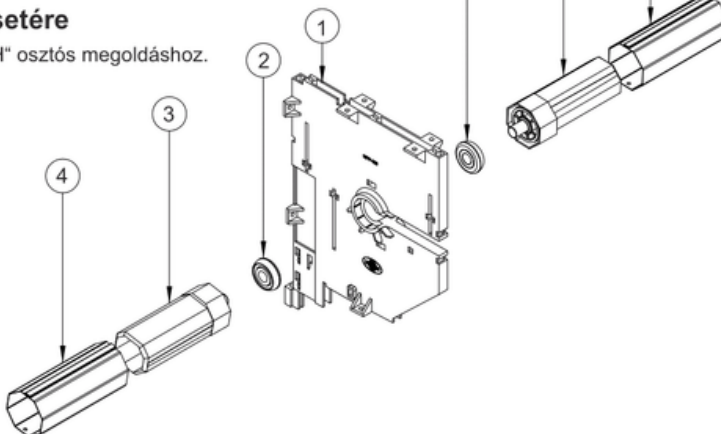
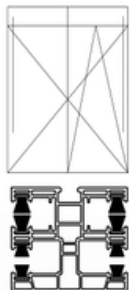

TP1000®

Egymástól független meghajtás - két szimpla lefutó esetében

1. NPJ-020 - Osztó elem szúnyogháló nélküli kivitelhez, két lefutós megoldáshoz.
2. LO 28/10 - csapágy 28/10
3. OBS-40-PVC - Dugó csappal 40mm
4. SW 40 - Tengely \varnothing 40.

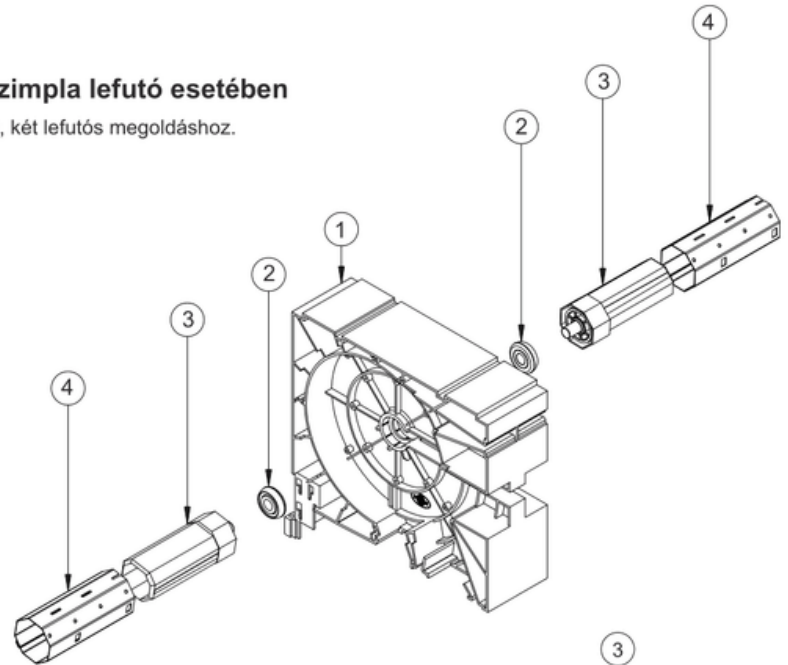
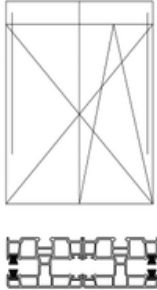

Együttes meghajtás - két szimpla lefutó esetében

1. NPJ-020 - Osztó elem szúnyogháló nélküli kivitelhez, két lefutós megoldáshoz.
2. RKZ 34 - Tengelyközösítő \varnothing 40.
3. SW 40 - Tengely \varnothing 40.

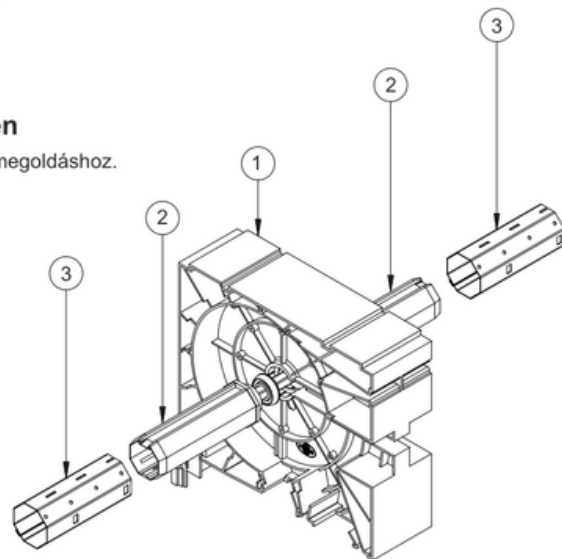
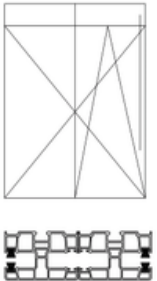

Egymástól független meghajtás - két kombi lefutó esetében

1. NPJ-120 - Osztó elem szúnyoghálós kivitelhez, két lefutós megoldáshoz.
2. LO 28/10 - Csapágy 28/10
3. OBS-40-PVC - Dugó csappal \varnothing 40
4. SW 40 - Tengely \varnothing 40.

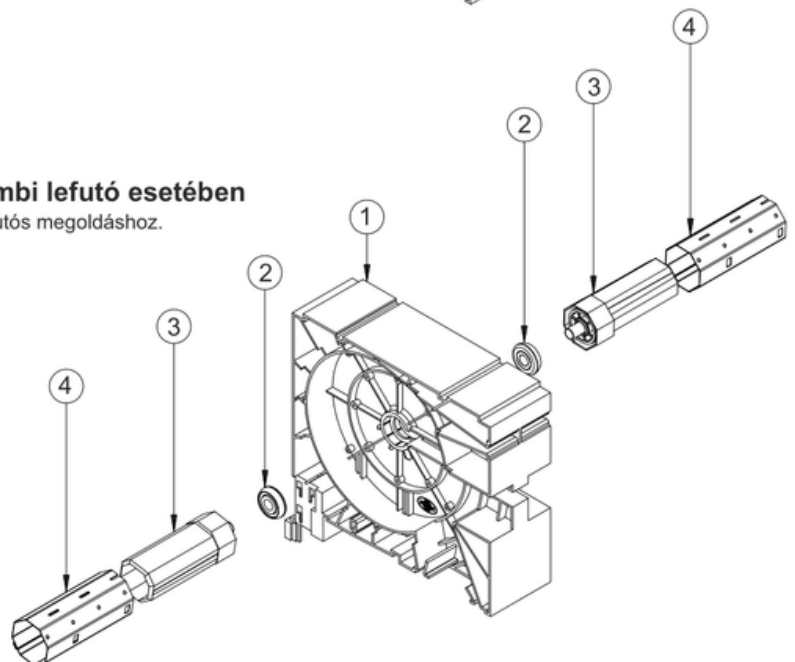

Kiszereelés
6m

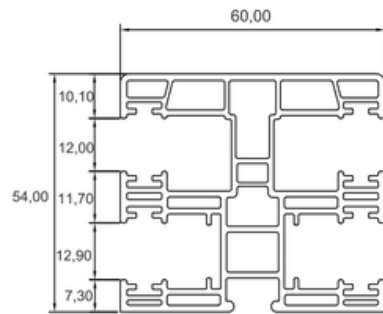

NPR-010
Kombi lefutó

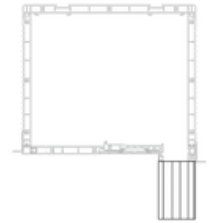

NPR - 020
Szimpla lefutó

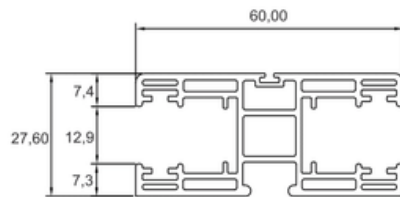
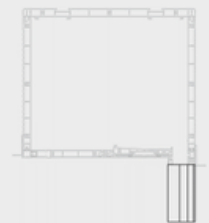

NPR-030
Szúnyogháló lefutó

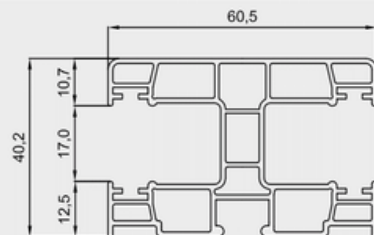
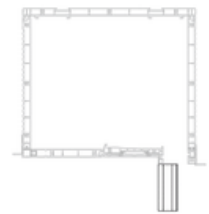

RK-18 M
MAXI lefutó
52 mm-es lamellákhoz

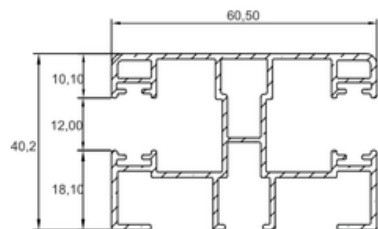
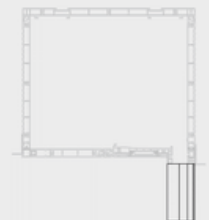

NPR-040
ALU szimpla lefutó

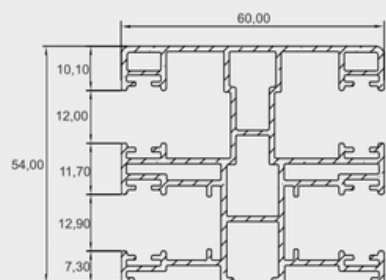
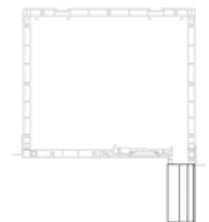

NPR - 050
ALU kombi lefutó

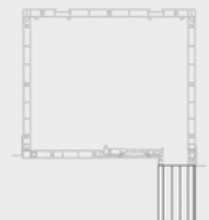

PVC zárókupak, takarólecek

TP1000®

Cikkszám
Megnevezés

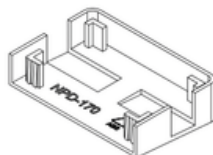
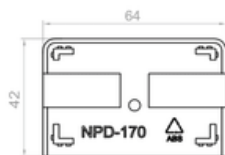

NPD-170

Zárókupak szimpla lefutóhoz

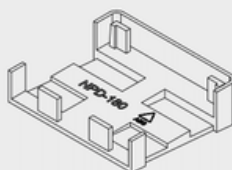
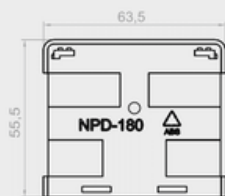
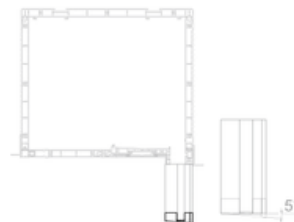

NPD-180

Zárókupak kombi lefutóhoz

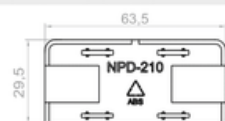
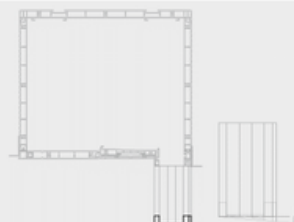

NPD-210

Zárókupak
szúnyogháló lefutóhoz

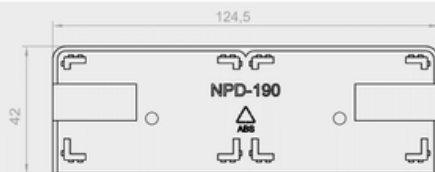
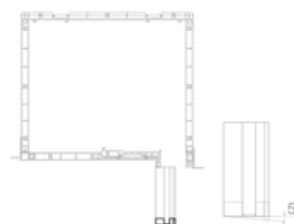

NPD-190

Zárókupak
két szimpla lefutóhoz

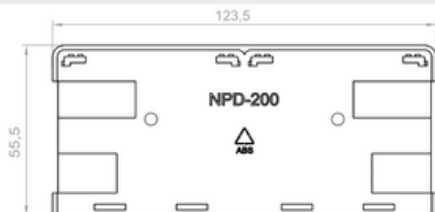
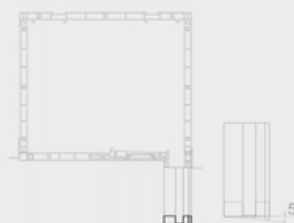

NPD-200

Zárókupak
két kombi lefutóhoz

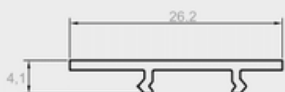
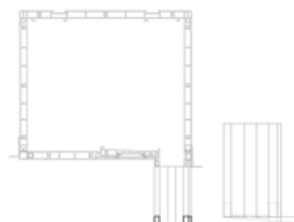

NPD-090

Takaróléc szimpla és kombi
lefutókhoz (redőny oldal)

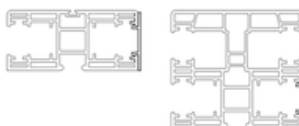

NPD-080

Takaróléc kombi
és szúnyogháló lefutóhoz
(szúnyogháló oldal)

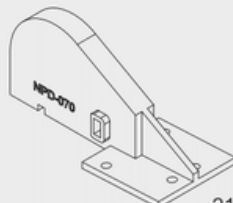
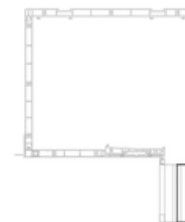

NPD-070

Tartó konzol NPR-030 szúnyogháló lefutóhoz,
redőnypalást alatti osztáshoz (lásd a 22. oldalon).

TP1000®

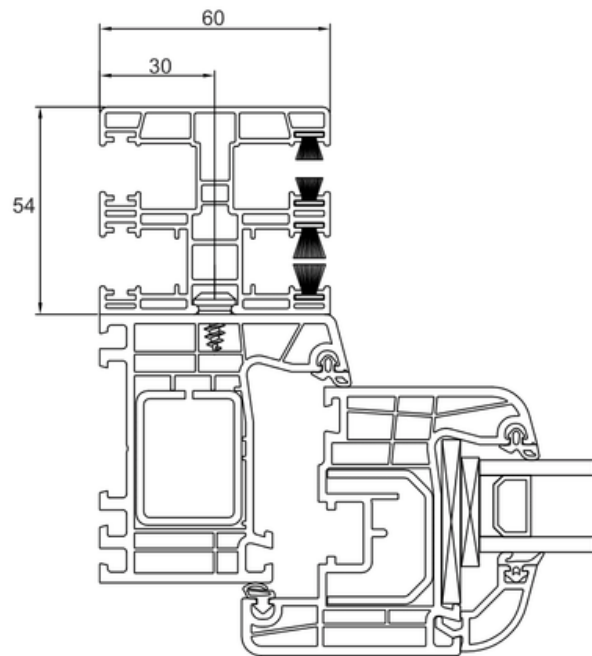

NPR-010 Kombi lefutó ablakkeretre szerelése

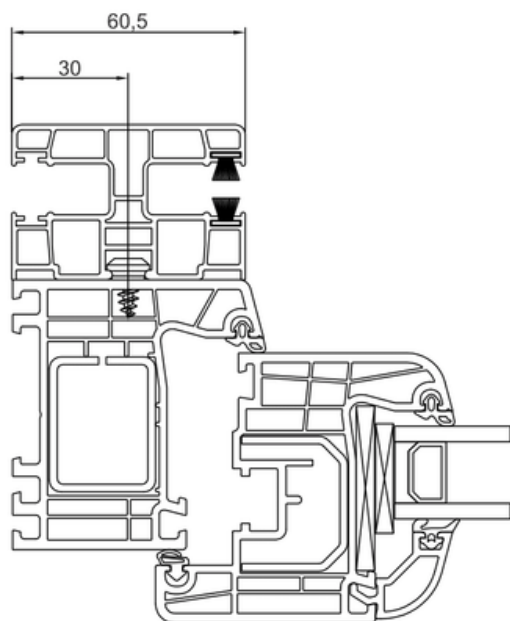

NPR-020 Szimpla lefutó ablakkeretre szerelése

Szúnyogháló lefutó alkalmazása:
(NPD-070, NPR-030)

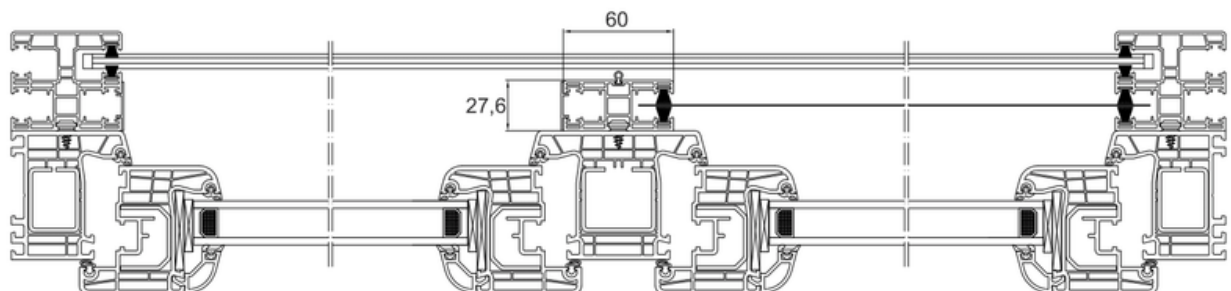

TP1000®

Cikkszám
Megnevezés

Kiszereles

6m

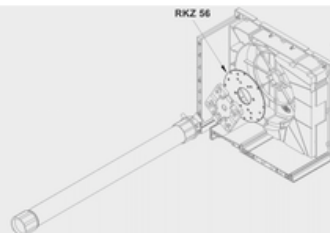
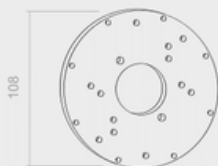
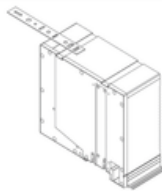
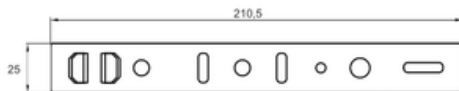
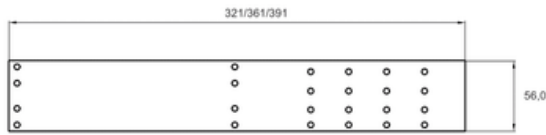
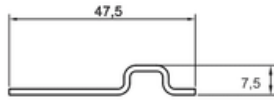

NPT-020

Univerzális tokmerekítő vasalat
rovarhálós tokhoz

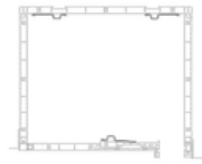

NPT-010

Alsó tokmerekítő
rovarháló nélküli kivitelhez



NPT-140

Oldalsó rögzítő lemez 56 mm
180mm-es tokhoz

NPT-040

Oldalsó rögzítő lemez 56 mm
220mm-es tokhoz

NPT-150

Oldalsó rögzítő lemez 56 mm
250mm-es tokhoz

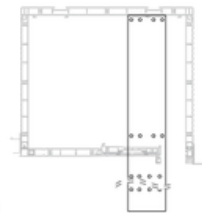

NPT-120 J/B

Oldalsó rögzítő lemez 30 mm
süllyesztett, 180mm-es tokhoz

NPT-030 J/B

Oldalsó rögzítő lemez 30 mm
süllyesztett, 220mm-es tokhoz

NPT-120 J/B

Oldalsó rögzítő lemez 30 mm
süllyesztett, 180mm-es tokhoz

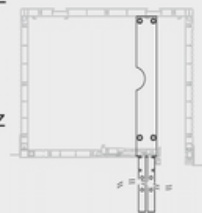

NPT-050

Felső acélrögzítő lemez



RA 2

Alátét vasalat
vakolattartó léchez

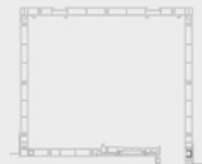

NPL-010

Vakolattartó

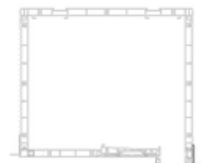

RKZ 56

Motorfelfogató lemez (univ.)

TP1000®

Cikkszám
Megnevezés

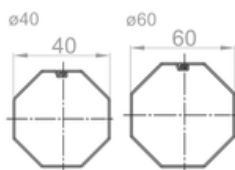
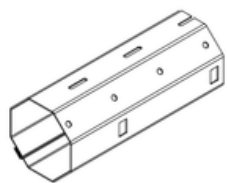

SW-40

Tengely $\varnothing 40$

SW-60

Tengely $\varnothing 60$

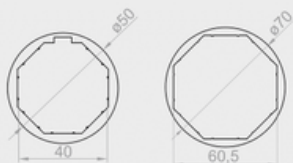
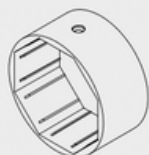

PZ 40/50

Tengelynövelő gyűrű $\varnothing 40$ -ról $\varnothing 50$ -re

PZ 60/70

Tengelynövelő gyűrű $\varnothing 60$ -ról $\varnothing 70$ -re

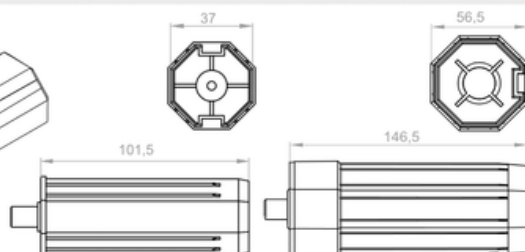
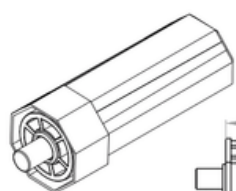

OBS-40 PVC

Dugó $\varnothing 40$ csappal(10mm)

OBS-60 PVC

Dugó $\varnothing 60$ csappal(12mm)

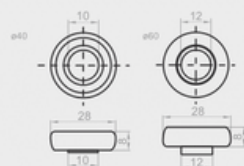

LO 28/10

Csapágy 28/10

LO 28/12

Csapágy 28/12

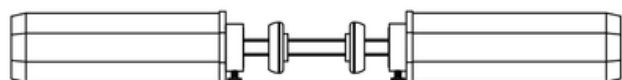
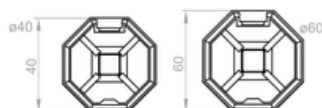

RKZ 34

Tengelyközosító $\varnothing 40$ mm-es tengelyekhez

RKZ 35

Tengelyközosító $\varnothing 60$ mm-es tengelyekhez

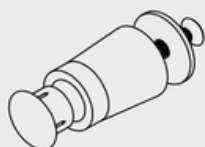

BF (szár)

BF-ZAT

kupak

} **SZETT**
Komplett külső ütköző



NYP

Lábrögztítő csavar

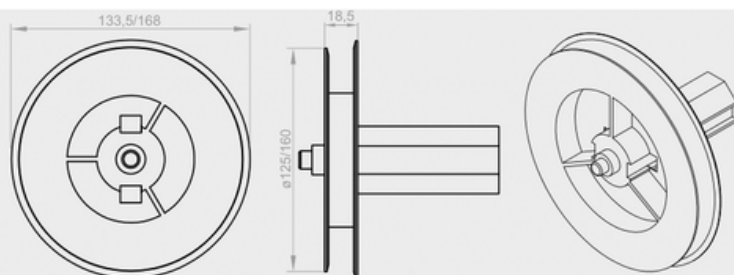

RKZ 71

Csapos($\varnothing 10$ mm) gurnittárcsa, 180mm-es tokhoz

RKZ 72

Csapos($\varnothing 10$ mm) gurnittárcsa, 220-, 250mm-es tokhoz

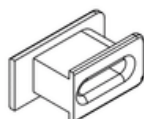
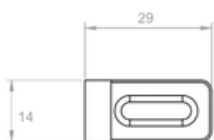

NPD - 040

Gurni bevezető (kefével)

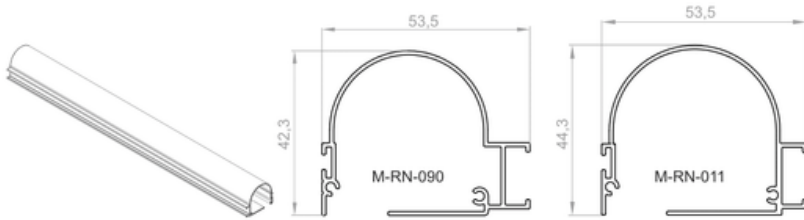

M-RN-090

Rovarháló kazetta 180mm-es tokhoz

Kiszérelés
6m

M-RN-011

Rovarháló kazetta
220- és 250mm-es tokhoz

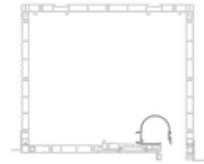

Kombi szettek M-RN-090/011 rovarháló kazettához, ill. LDM-41x8 hálóakasztóhoz

MKN-011

Klikkes kombi szett
400mm,
220- és 250mm-es
redőnytokhoz

MKN-070

Klikkes kombi szett
240mm,
180mm-es redőnytokhoz

MKN-110

Klikkes kombi szett
260mm,
180mm-es redőnytokhoz

MKN-150

Klikkes kombi szett
310mm,
180mm-es redőnytokhoz

MKN-030

Klikkes kombi szett
350mm,
180mm-es redőnytokhoz

MKN-051

Klikkes kombi szett
240mm,
220-,250mm-es
redőnytokhoz

MKN-091

Klikkes kombi szett
260mm,
220-,250mm-es
redőnytokhoz

MKN-131

Klikkes kombi szett
310mm,
220-,250mm-es
redőnytokhoz

A szettek tartalma:

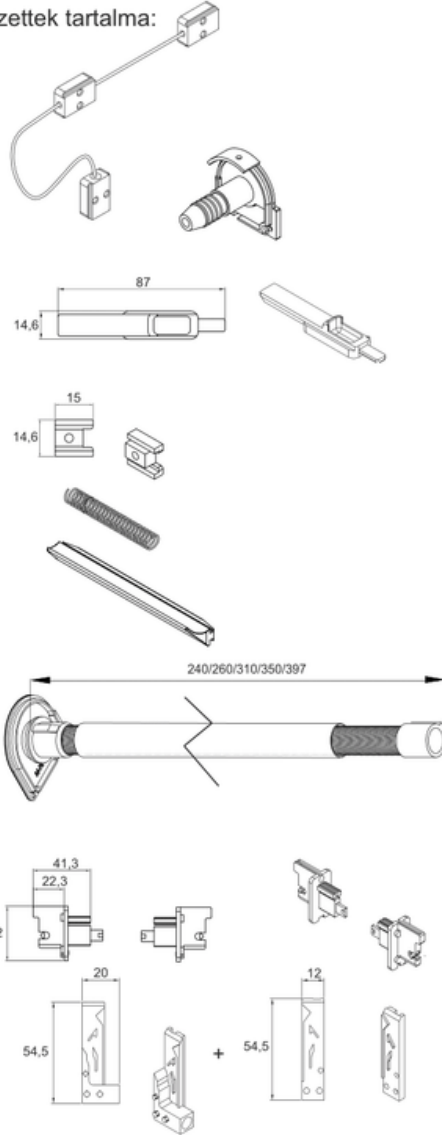

M-RW-070 -

Lehúzózsínór

Rovarháló kazetta zárókapak

M-RN-021 220-, 250mm-es
redőnytokhoz

M-RN-080 180mm-es redőnytokhoz

M-RN-050

2 db. Tokrögzítő(rovarháló kazetta)
retesz

M-RN-060

2 db. Rugótalp
a tokreteszhez

M-RN-070

2 db. reteszrugó

M-RW-080

2 db. fogantyú

Szúnyogháló rugó

M-RN-200 397mm; 220-,250mm-es redőnytokhoz

MZN-060 240mm; 180mm-es redőnytokhoz

MZN-070 260mm; 180mm-es redőnytokhoz

MZN-080 310mm; 180mm-es redőnytokhoz

MZN-090 350mm; 180mm-es redőnytokhoz

MZN-021 240mm; 220-, 250mm-es redőnytokhoz

MZN-031 240mm; 220-, 250mm-es redőnytokhoz

MZN-041 240mm; 220-, 250mm-es redőnytokhoz

MZN-051 240mm; 220-, 250mm-es redőnytokhoz

M-RW-210 J/B

2 db. Klikkes végelem
az **LDM-41** hálóakasztó
végeibe

M-RN-040 + M-RN-030

Klikkes ellendarabok
lefutóba, 2 szett(jobb és bal)

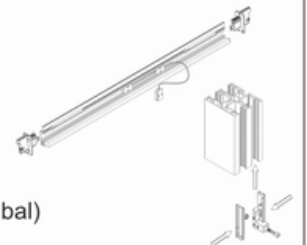

ABS CZ

Lassítófék rovarhálóhoz (opcionális)

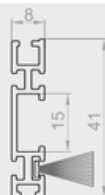
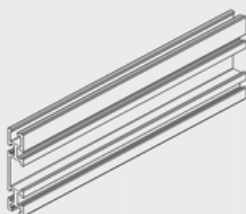

LDM 41x8

Hálóakasztó profil
klikkes kombiszetthez
SP-5,5X25 kefével



A rovarháló kazetta szerkezeti elemei és elhelyezkedése

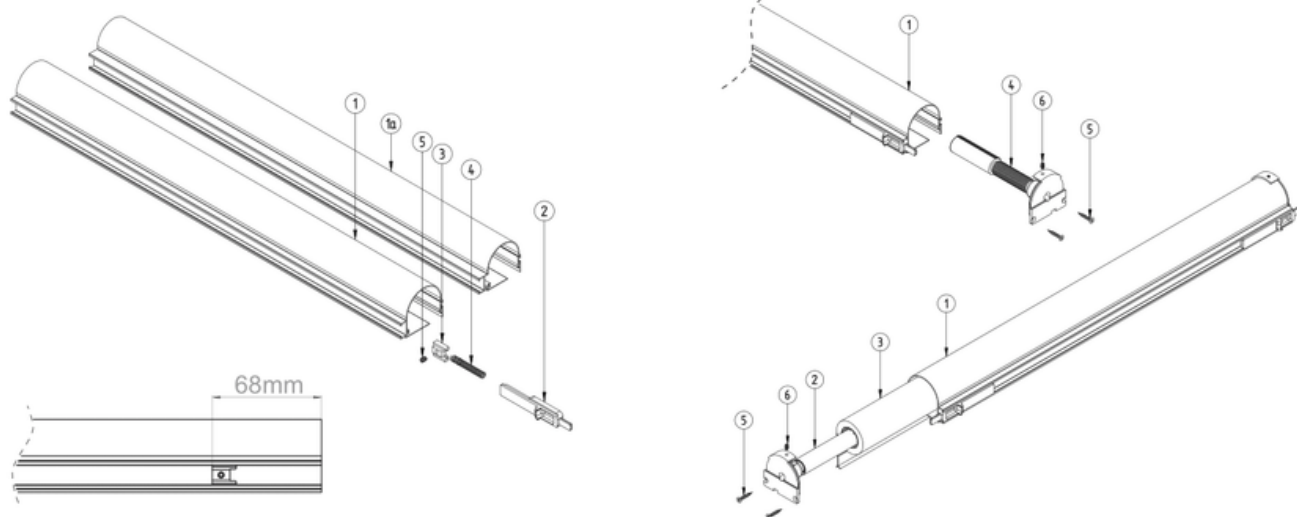

220-, 250-es redőnytokok

- | | |
|--------------|---------------------------------|
| 1. M-RN-011 | Kazetta max. 2,6m magas hálóhoz |
| 1a. M-RN-091 | Kazetta max. 1,6m magas hálóhoz |
| 2. M-RN-050 | Rögzítő retesz |
| 3. M-RN-060 | Rugótalp a rögzítő reteszhez |
| 4. M-RN-070 | Reteszrugó |
| 5. WKR 4 x 6 | hernyócsavar rugótaphoz |

- | | |
|-------------|--|
| 1. M-RN-011 | Kazetta max. 2,6m magas hálóhoz |
| 2. MZN-020 | Rovarháló rugószett 24 cm, M-RN-011 tokoz/ |
| MZN-030 | Rovarháló rugószett 26 cm, M-RN-011 tokoz/ |
| MZN-040 | Rovarháló rugószett 31 cm, M-RN-011 tokoz/ |
| MZN-050 | Rovarháló rugószett 35 cm, M-RN-011 tokoz/ |
| MKN-011 | Rovarháló rugószett 45 cm, M-RN-011 tokoz/ |
| 3. RHB-260 | Rovarháló (akár 100/.../260mm hosszban) |
| 4. ABS-CZ | Lassítófék (vagy M-RN-021 P végelem) |
| 5. 2,8 x 20 | Csavarok |
| 6. 4 x 6 | Hernyócsavar |

180-as redőnytokok

A rovarháló kazetta helyes beillesztése

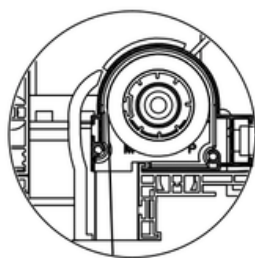

M-RN-090 kazetta helyzete
a 180, 220, 250 mm-es tokban

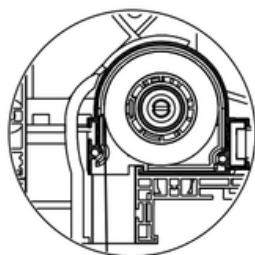

M-RN-011 kazetta helyzete
a 220, 250 mm-es tokban

- | | |
|-------------|--|
| 1. M-RN-091 | Kazetta max. 1,6m magas hálóhoz |
| 2. MZN-060 | Rovarháló rugószett 24 cm, M-RN-091 tokoz/ |
| MZN-070 | Rovarháló rugószett 26 cm, M-RN-091 tokoz/ |
| MZN-080 | Rovarháló rugószett 31 cm, M-RN-091 tokoz/ |
| MZN-090 | Rovarháló rugószett 24 cm, M-RN-091 tokoz |
| 3. RHB-160 | Rovarháló (100...160mm hosszban) |
| 4. MZN-100 | Lassítófék M-RN-91 tokhoz |
| 5. 2,8 x 20 | Csavarok |
| 6. 4 x 6 | Hernyócsavar |

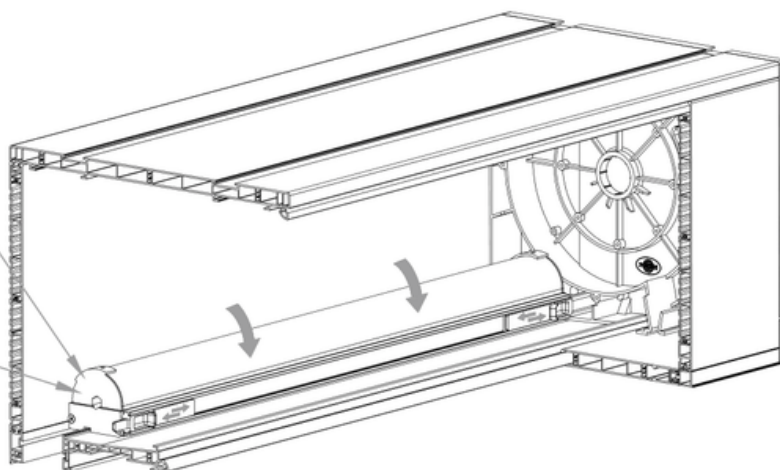

CC1000 CLASSIC RÁÉPÍTETT-TOKOS REDŐNYRENDSZER

- A Portos klasszikus felsőtokos termékcsaládja.
- Oldalsó szerelőnyílással, háromféle tokméretben (135, 160 és 200mm) és rovarháló nélküli változatban elérhető.
- Fehér alapszíne mellett Renolit* fóliaszínekben is rendelhető.
- Akár 95 mm vastag ablakprofilhoz

Komplett tokok

RV 10002	CLASSIC Tok komplett 135 mm, fehér (RK201+RK301+ 2x RK4001)
RV 10002/X	CLASSIC Tok komplett 135 mm, részben Renolit fóliázott(X) (RK201+RK301+RK4001+RK4001X)
RV 100X	CLASSIC Tok komplett 135 mm, Renolit fóliázott(X) (RK210X+RK310X+ 2x RK4001X)
RV 2000X	CLASSIC Tok komplett 160 mm, fehér (RK201+RK301+ 2x RK5001)
RV 20002/X	CLASSIC Tok komplett 160 mm, részben Renolit fóliázott(X) (RK201+RK301+RK5001+RK5001X)
RV 200X	CLASSIC Tok komplett 160 mm, Renolit fóliázott(X) (RK210X+RK310X + 2x RK5001X)
RV 30002	CLASSIC Tok komplett 200 mm, fehér (RK201+RK301+ 2x RK6001)
RV 30002/X	CLASSIC Tok komplett 200 mm, részben Renolit fóliázott(X) (RK201+RK301+RK6001+RK6001X)
RV 300X	CLASSIC Tok komplett 200 mm, Renolit fóliázott(X) (RK210X+RK310X+ 2x RK6001X)

*Az elérhető Renolit fóliaszíneket lásd a borító belső oldalán.

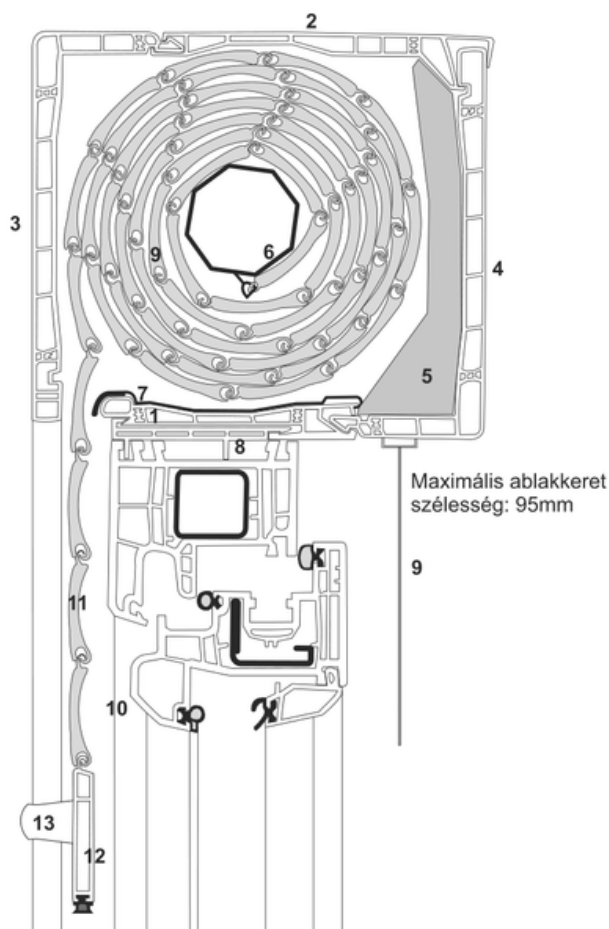

1. **ALSÓ ÖSSZEKÖTŐ PROFIL RK 2**
2. **FELSŐ ÖSSZEKÖTŐ PROFIL RK 3**
135,160,200 MM-ES TOKOKHOZ
- 3.,4. **OLDALSÓ DOBOZ PROFIL, ILL. SZERELŐFEDÉL**
RK 4/ RK 5/ RK 6
(KÜLSŐ VAGY BELSŐ, FÜGGŐLEGES TOKELEM)
5. **SZIGETELÉS RW**
6. **OKTOGONÁLIS TENGELY**
7. **REDŐNYTOK MEREVÍTÉS(OPCIONÁLIS) RA 10**
8. **UNIVERZÁLIS TOKADAPTER RN**
9. **GURTNI**
10. **KEFÉZETT LEFUTÓSÍN RK 1801**
11. **REDŐNY PROFIL(LAMELLA)**
12. **ZÁROLÉC GUMITÖMÍTÉSSEL**
13. **KÜLSŐ ÜTKÖZŐ**

Tok cikkszám	Tok magasság	Tok szélesség
RV 100	135mm	162mm
RV 200	160mm	186mm
RV 300	200mm	225mm

Tekeredési táblázat teljes, tokkal együtt számított, maximális magasságokkal

RV 100 CLASSIC komplett tok 135mm (RK 2 + RK 3 + 2xRK 4)

RV 200 CLASSIC komplett tok 160mm (RK 2 + RK 3 + 2xRK 5)

RV 300 CLASSIC komplett tok 200mm (RK 2 + RK 3 + 2xRK 6)

TOK (mm)	PA-39 mm alumínium lamella				PA-45 mm alumínium lamella	
	max. fesztáv: 0-2m, max. terület 4,5m ²		fesztáv: 2,01-2,5m		max. fesztáv: 3m, max. terület: 6,5m ²	
	Maximális magasság (cm)	Motoros feltolásgátlóval	Maximális magasság (cm)	Motoros feltolásgátlóval	Maximális magasság (cm)	Motoros feltolásgátlóval
	40 ^{-es} tengely	40	60 ^{-as} tengely	60	60 ^{-as} tengely	60
PVC	PA-39 Ø40+PZ 40-50	PA-39 40-WB LOCK TO PLAY	PA-39 Ø60+PZ 60-70	PA-39 60-WB LOCK TO PLAY	PA-45 Ø60+PZ 60-70	PA-45
135	136	116	118	x	x	x
160	202	202	194	163	138	129
200	319	311	311	272	241	219

Megjegyzés: 2 méter fesztáv. felett 60-as tengely javasolt.

PVC tokelemek, szigetelések

CC1000® Classic

Cikkszám
Megnevezés

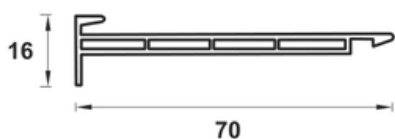

RN 101 (fehér)
RN 111 (barna)
UNIVERZÁLIS TOKADAPTER

Kiszereelés
6m

Színkód	Szín
02	fehér
08	sötétbarna

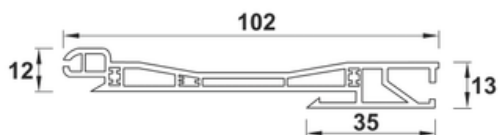

RK 2
ALSÓ ÖSSZEKÖTŐ PROFIL (RN tokadapterhez)
135,160, 200 MM-ES TOKOKHOZ

Színkód	Szín
02	fehér
Renolit	fóliaszínek

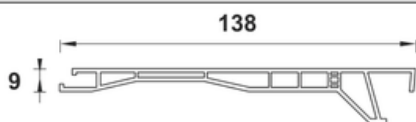

RK 3
FELSŐ ÖSSZEKÖTŐ PROFIL
135,160,200 MM-ES TOKOKHOZ

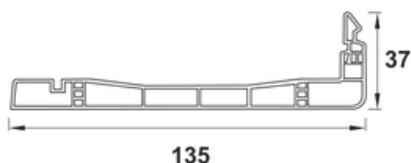

RK 4
OLDALSÓ DOBOZ PROFIL
135 MM-ES TOKHOZ,
(KÜLSŐ VAGY BELSŐ, FÜGGŐLEGES TOKELEM)

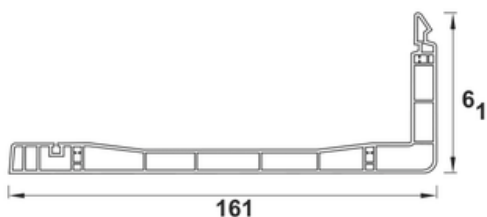

RK 5
OLDALSÓ DOBOZ PROFIL
160 MM-ES TOKHOZ,
(KÜLSŐ VAGY BELSŐ, FÜGGŐLEGES TOKELEM)

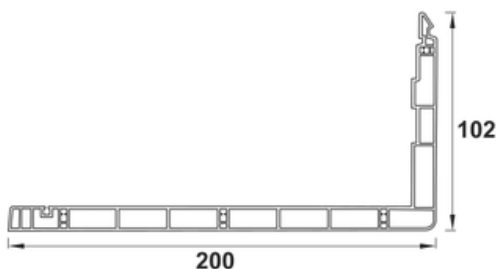

RK 6
OLDALSÓ DOBOZ PROFIL
200 MM-ES TOKHOZ,
(KÜLSŐ VAGY BELSŐ, FÜGGŐLEGES TOKELEM)

Színkód	Szín
02	fehér
Renolit	fóliaszínek

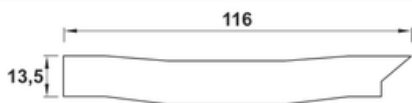

RW 1
SZIGETELÉS 135 MM-ES TOKHOZ

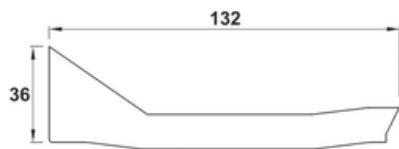

RW 2
SZIGETELÉS 160 MM-ES TOKHOZ

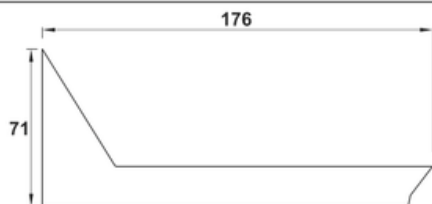

RW 3
SZIGETELÉS 200 MM-ES TOKHOZ

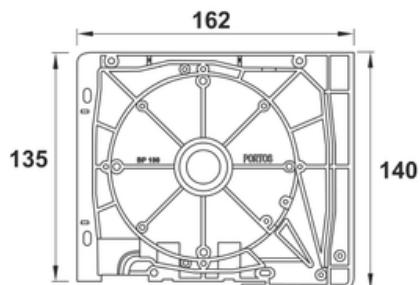

RF100
VÉGELEM 135MM

Színkód	Szín
02	fehér
08	sötétbarna

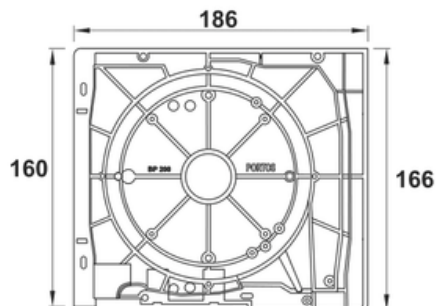

RF200
VÉGELEM 160MM

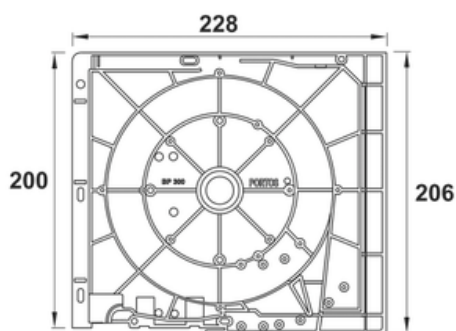

RF300
VÉGELEM 200MM

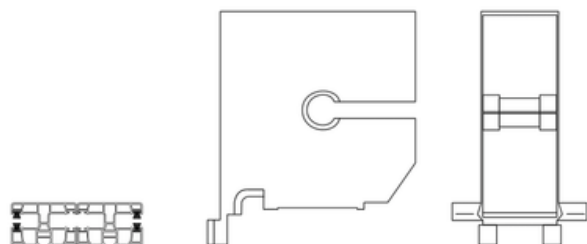

RKB 2
OSZTÓPOFA 160 MM KÉTLEFUTÓS VÁLTOZAT

RKB 3
OSZTÓPOFA 200 MM KÉTLEFUTÓS VÁLTOZAT

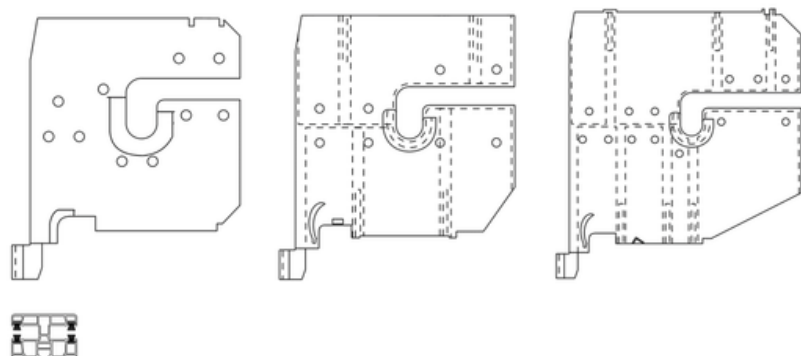

RKM 101
OSZTÓPOFA 135 MM EGYLEFUTÓS VÁLTOZAT
- kétoldalon kefézett PVC lefutósínhez

RKM 201
OSZTÓPOFA 160 MM EGYLEFUTÓS VÁLTOZAT
- kétoldalon kefézett PVC lefutósínhez

RKM 301
OSZTÓPOFA 200 MM EGYLEFUTÓS VÁLTOZAT
- kétoldalon kefézett PVC lefutósínhez

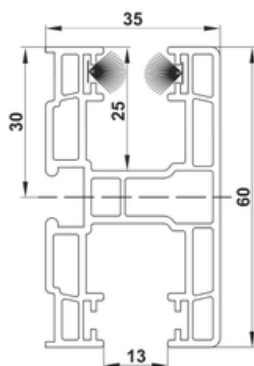

RK 1801 AP 1XUS

PVC LEFUTÓSÍN
CLASSIC RENDSZERHEZ,
EGYOLDALON KEFÉZETT
- PA-39, PA-45, PCV-37, PCV-52 redőnyprofilokhoz

Színkód	Szín
02	fehér
Renolit	fóliaszínek

Kiszerelés
6m

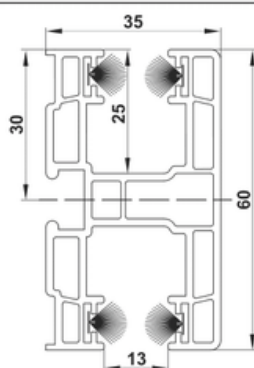

RK 1801 AP 2XUS

PVC LEFUTÓSÍN
CLASSIC RENDSZERHEZ,
KÉTOLDALON KEFÉZETT
- PA-39, PA-45, PCV-37, PCV-52 redőnyprofilokhoz

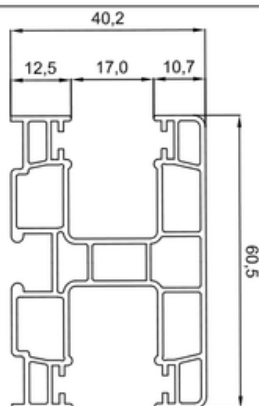

RK-18 M

MAXI lefutó 52 mm-es lamellákhoz

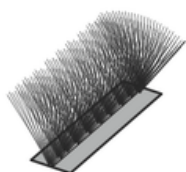

SP-7X6 KEFE

-7 mm talpszélesség, 6 mm kefemagasság
-PP-39; PK-39, PPD-53, PP-66, PPD-79, PP-28, PP-43,
PPD-32, RK-18 lefutókhoz

CC1000® Classic

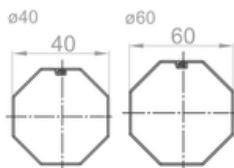
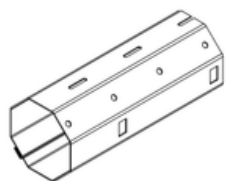
Cikkszám
Megnevezés**SW-40**

Tengely ø40

SW-60

Tengely ø60

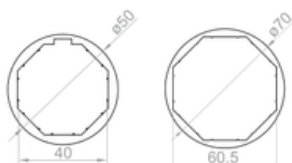
**PZ 40/50**

Tengelynövelő gyűrű ø40-ről ø50-re

PZ 60/70

Tengelynövelő gyűrű ø60-ről ø70-re

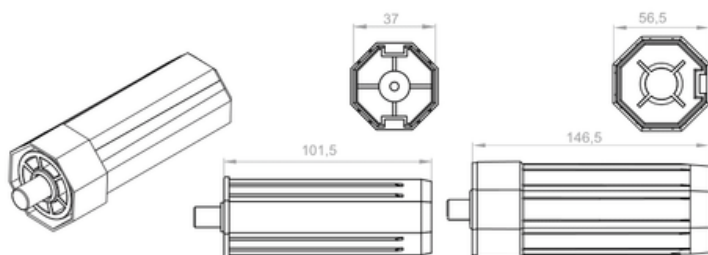
**OBS-40 PVC**

Dugó ø40 csappal(10mm)

OBS-60 PVC

Dugó ø60 csappal(12mm)

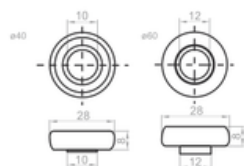
**LO 28/10**

Csapágy 28/10

LO 28/12

Csapágy 28/12

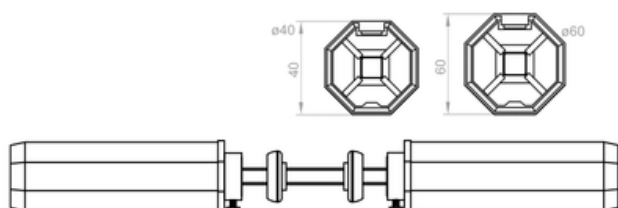
**RKZ 34**

Tengelyközosító ø40mm-es tengelyekhez

RKZ 35

Tengelyközosító ø60mm-es tengelyekhez

CC1000® Classic

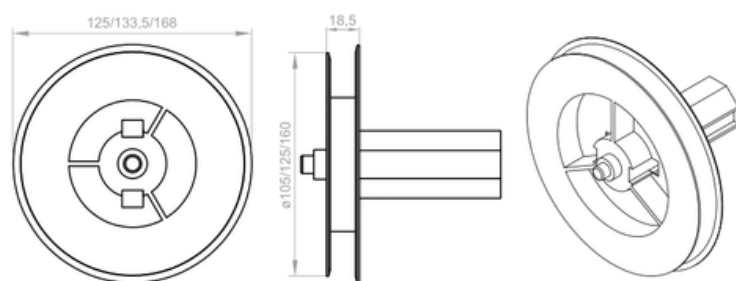
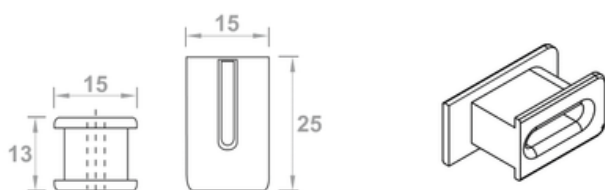
Cikkszám
Megnevezés**RKZ 70 / RKZ 71 / RKZ 72**TÁRCSA CSAPPAL 135 / 160 / 200MM-ES TOKHOZ
- 10mm-es csapátmérővel**E-R 265-6 SZÍNKÓD 02 (FEHÉR)**
E-R 265-7 SZÍNKÓD 08 (SŐTÉTBARNA)GURTNIBEVEZETŐ
bemarós**NYP**

Lábrögzítő csavar

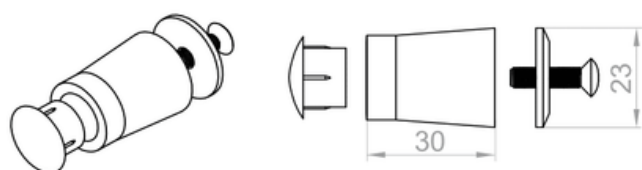
**BF (szár)****BF-ZAT**

kupak

} **SZETT**
Komplett külső ütköző

CC1000® Classic

Cikkszám
Megnevezés

Kiszereles

6m

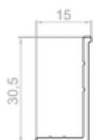
**RA 10**REDŐNYDOBOZ MEREVÍTÉS
CLASSIC FELSŐTOKOS RENDSZERHEZ**RA 2**Alátét vasalat
vakolattartó léchez**NPL-010**

Vakolattartó

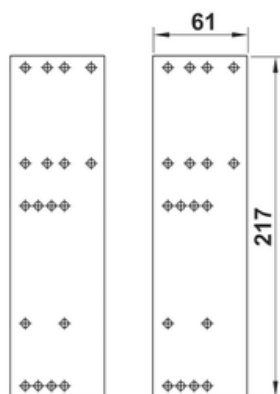
**RKZ 66**

UNIVERZÁLIS RÖGZÍTŐVAS

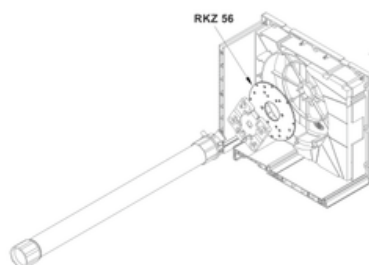
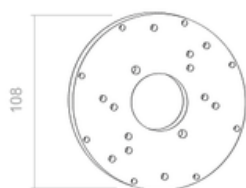
**RKZ 56**

Motorfelfogató lemez (univ.)

REDŐNYPROFILOK

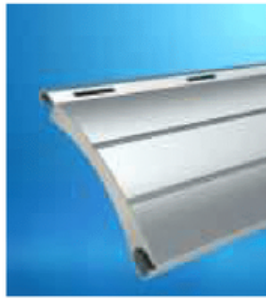

PROFIL: PA-39	
Profil magasság:	39 mm
Mennyiség méterenként:	26 sor
Maximum szélesség:	2500 mm
Maximum terület:	6,5 m ²
Súly/ m2:	2,8 kg

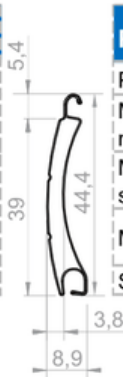

PROFIL: PA-45	
Profil magasság:	45 mm
Mennyiség méterenként:	23 sor
Maximum szélesség:	3000 mm
Maximum terület:	6,5 m ²
Súly/ m2:	2,9 kg



PROFIL: PA-52	
Profil magasság:	52 mm
Mennyiség méterenként:	19 sor
Maximum szélesség:	3700 mm
Maximum terület:	8 m ²
Súly/ m2:	3,0 kg

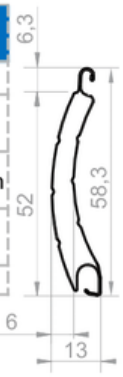

01, 101 Ezüst

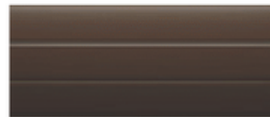

09, 109 Világos barna

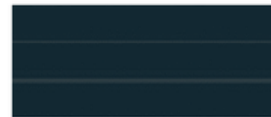

23, 123 Antracit



02, 102 Fehér



13, 113 Zöld



26, 126 Olíva



03, 103 Szürke



15, 115 Krémfehér

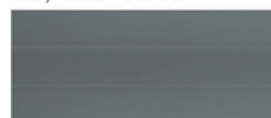

27, 127 Bazalt



04, 104 Sötét bézs



16, 116 Elefántcsont



30, 130 Dió



05, 105 Bézs



19, 119 Bordó



34, 134 Mocsártölgy



07, 107 Világos szürke

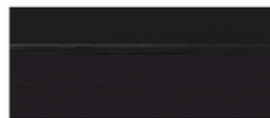

20, 120 Fekete



48, 148 Aranytölgy

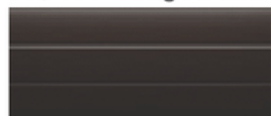

08, 108 Sötétbarna



22, 122 Mahagóni



54, 154 Winchester

Redőnyprofilok	Index/szín(XX)																						
	01 - Ezüst	02 - Fehér	03 - Szürke	04 - Sötétbézs	05 - Bézs	07 - Világos szürke	08 - Sötétbarna	09 - Világosbarna	13 - Zöld	15 - Krémfehér	16 - Elefántcsont	19 - Bordó	20 - Fekete	22 - Mahagóni	23 - Antracit	26 - Olíva	27 - Bazalt	30 - Dió	34 - Mocsártölgy	48 - Aranytölgy	54 - Winchester		
PA-52-XX	●	●	●		●	●	●	●			●				●	●		●		●			
PA-45-XX	●	●	●	●	●	●	●	●	●	●	●	●	●	●	●	●	●	●	●	●	●	●	●
PA-39-XX	●	●	●	●	●	●	●	●	●	●	●	●	●	●	●	●	●	●	●	●	●	●	●